

Four micro-ondes

Manuel d'utilisation

QUELMICROONDES.COM

Un monde de possibilités

Nous vous remercions d'avoir choisi ce produit Samsung. Veuillez enregistrer votre appareil sur

www.samsung.com/register

Planet
First 100%
Recycled Paper

Ce manuel est en papier recyclé à 100 %.



SOMMAIRE

Four.....	2
Tableau de commande	3
Accessoires	3
Utilisation du manuel d'utilisation	4
Consignes de sécurité	4
Installation du four micro-ondes.....	11
Réglage de l'horloge.....	11
Que faire en cas de doute ou de problème ?	12
Cuisson/Réchauffage	12
Puissances.....	13
Réglage du temps de cuisson	13
Arrêt de la cuisson.....	13
Réglage du mode d'économie d'énergie	13
Utilisation de la fonction réchauffage automatique.....	14
Réglages de la fonction réchauffage automatique.....	14
Utilisation de la fonction décongélation automatique.....	15
Réglages de la fonction de décongélation automatique	15
Utilisation de la fonction cuisson par capteur	16
Réglages de la cuisson par capteur	16
Utilisation de la fonction cuisson vapeur.....	18
Réglages de la cuisson vapeur	18
Utilisation de la fonction de désodorisation	19
Utilisation de la fonction de mémorisation	20
Arrêt du signal sonore.....	20
Utilisation de la fonction sécurité enfants.....	20
Guide des récipients.....	21
Nettoyage du four micro-ondes	22
Rangement et entretien du four micro-ondes.....	23
Caractéristiques techniques.....	23

FOUR

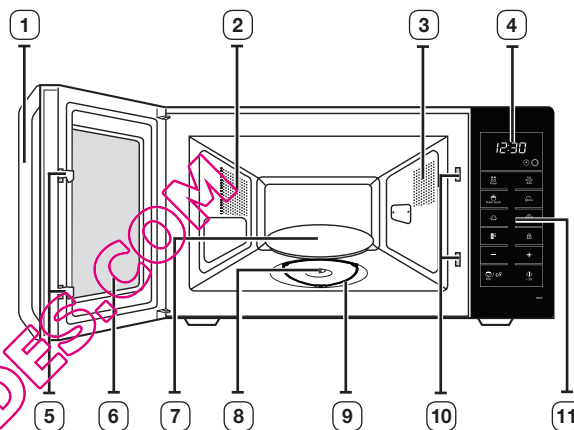

- | | |
|----------------------------|---|
| 1. POIGNÉE | 7. PLATEAU TOURNANT |
| 2. ORIFICES DE VENTILATION | 8. COUPLEUR |
| 3. ÉCLAIRAGE | 9. ANNEAU DE GUIDAGE |
| 4. ÉCRAN | 10. ORIFICES DU SYSTÈME DE VERROUILLAGE DE SÉCURITÉ |
| 5. LOQUETS DE LA PORTE | 11. TABLEAU DE COMMANDE |
| 6. PORTE | |

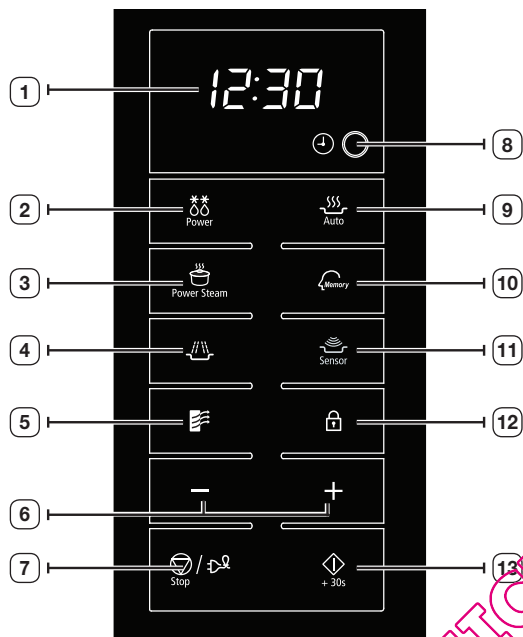

TABLEAU DE COMMANDE



1. ÉCRAN
2. BOUTON DE DÉCONGÉLATION AUTOMATIQUE
3. BOUTON POWER STEAM (CUISSON VAPEUR)
4. RÉGLAGE DE LA PUISSANCE
5. BOUTON DÉSODORISATION
6. BOUTON PLUS (+) / MOINS (-) (temps de cuisson, poids et quantité)
7. BOUTON ARRÊT/ÉCONOMIE D'ÉNERGIE
8. RÉGLAGE DE L'HORLOGE
9. SÉLECTION DU MODE DE RÉCHAUFFAGE AUTOMATIQUE
10. BOUTON MÉMORISATION
11. SÉLECTION DU MODE CUISSON PAR CAPTEUR
12. SÉCURITÉ ENFANTS
13. BOUTON DÉPART

ACCESSOIRES

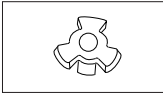
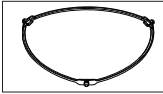
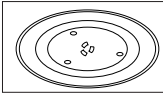
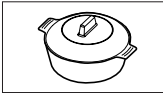
Selon le modèle de votre four micro-ondes, vous disposez de plusieurs accessoires à fonctionnalités multiples.

- 1. Coupleur** : situé sur l'axe moteur, au centre du plancher du four.
Fonction : le coupleur permet de faire tourner le plateau.

 - 2. Anneau de guidage** : à placer au centre du four.
Fonction : l'anneau de guidage sert de support au plateau.

 - 3. Plateau tournant** : à placer sur l'anneau de guidage en emboîtant la partie centrale sur le coupleur.
Fonction : Ce plateau constitue la principale surface de cuisson ; il peut être facilement retiré pour être nettoyé.

 - 4. Cuisseur-vapeur** : reportez-vous en pages 18-19.
Fonction : En mode Cuisson vapeur, utilisez le cuisseur-vapeur en plastique.

-  N'utilisez **JAMAIS** le four micro-ondes sans l'anneau de guidage et le plateau tournant.

UTILISATION DU MANUEL D'UTILISATION

Vous venez d'acquérir un four micro-ondes SAMSUNG. Ce manuel contient de nombreux conseils et instructions sur son utilisation :

- Consignes de sécurité
- Récipients et ustensiles recommandés
- Conseils utiles

Au début du manuel, vous trouverez une illustration du four, et plus particulièrement du tableau de commande, pour vous permettre de mieux localiser les boutons.

CONSIGNES DE SÉCURITÉ

- Avant d'utiliser l'appareil, veuillez lire attentivement ce manuel et le conserver en lieu sûr à proximité de l'appareil afin de pouvoir vous y reporter ultérieurement.
- Utilisez ce four uniquement pour l'usage auquel il est destiné (tel que décrit dans ce manuel). Cet appareil n'est pas conçu pour être utilisé par des personnes (y compris les enfants) inexpérimentées ou dont les capacités physiques, sensorielles ou mentales sont réduites, sauf si celles-ci sont sous la surveillance ou ont reçu les instructions d'utilisation appropriées de la personne responsable de leur sécurité. Les avertissements et les consignes de sécurité importantes contenus dans ce manuel ne sont pas exhaustifs. Il est de votre responsabilité de faire appel à votre bon sens et de faire preuve de prudence et de minutie lors de l'installation, de l'entretien et de l'utilisation du four.
- Ces consignes d'utilisation couvrant plusieurs modèles, les caractéristiques de votre four micro-ondes peuvent différer légèrement de celles décrites dans ce manuel et certains symboles d'avertissement peuvent ne pas s'appliquer. Pour toute question ou inquiétude, contactez votre centre de dépannage le plus proche ou recherchez de l'aide et des informations en ligne sur www.samsung.com.

Symboles de sécurité importants et précautions.

Ce manuel d'utilisation comporte les symboles suivants :

 AVERTISSEMENT	Risques ou manipulations dangereuses susceptibles d'entraîner des blessures graves, voire mortelles.
 ATTENTION	Risques ou manipulations dangereuses susceptibles d'entraîner des blessures légères ou des dégâts matériels.
 ATTENTION	Afin de réduire les risques d'incendie, d'explosion, d'électrocution ou de blessures lors de l'utilisation du four micro-ondes, vous devez respecter ces règles de sécurité de base.
	Interdit.
	NE PAS démonter.
	NE PAS toucher.
	Suivez scrupuleusement les consignes.
	Débranchez la prise murale.
	Assurez-vous que l'appareil est relié à la terre afin d'éviter tout risque d'électrocution.
	Contactez le service d'assistance technique.
	Remarque
	Important



AVERTISSEMENT

Symboles d'avertissement importants relatifs à l'installation

- ★ L'installation de cet appareil doit être effectuée par un technicien micro-ondes qualifié formé par le fabricant. Reportez-vous à la section « Installation du four micro-ondes ».

Branchez le cordon d'alimentation sur la prise murale appropriée et utilisez la prise pour cet appareil uniquement. Branchez correctement la prise de l'appareil dans la prise murale. En outre, n'utilisez pas de rallonge.

- Le non-respect de cette consigne et le partage de la même prise murale avec d'autres appareils via une multiprise ou une rallonge risque de provoquer une électrocution ou un incendie.
- N'utilisez pas de transformateur électrique. Cela pourrait entraîner un risque d'électrocution ou d'incendie.

L'installation de cet appareil doit être effectuée par un technicien qualifié ou l'employé d'une société de dépannage.

- Le non-respect de cette consigne peut engendrer une électrocution, un incendie, une explosion, une défaillance de l'appareil ou des blessures.

Le four micro-ondes est destiné à être posé sur un comptoir ou un plan de travail uniquement ; il ne doit pas être installé dans un meuble.

- ☒ N'installez pas cet appareil à proximité d'un élément chauffant ou d'un produit inflammable. N'installez pas cet appareil dans un endroit humide, gras, poussiéreux et veillez à ce qu'il ne soit pas exposé directement à la lumière du soleil ou à une source d'eau (eau de pluie). N'installez pas cet appareil dans un endroit susceptible de présenter des fuites de gaz.

- Cela pourrait entraîner un risque d'électrocution ou d'incendie.

L'appareil n'est pas destiné à être installé dans un véhicule (ex. : caravane ou tout autre véhicule similaire).

- ☒ Cet appareil doit être correctement relié à la terre. Ne reliez jamais cet appareil à une conduite de gaz, à un tuyau d'eau en plastique ou à une ligne téléphonique.

- Cela pourrait entraîner un risque d'électrocution, d'incendie, d'explosion ou de défaillance de l'appareil.

- Ne branchez jamais le cordon d'alimentation sur une prise qui n'est pas correctement reliée à la terre et assurez-vous que la mise à la terre est conforme aux normes locales et nationales.



ATTENTION

Symboles d'avertissement relatifs à l'installation

- ★ Cet appareil doit être positionné de telle façon que la prise d'alimentation reste accessible.

- Le non-respect de cette consigne peut entraîner un risque d'électrocution ou d'incendie en cas de fuite électrique.

Installez votre appareil sur un revêtement plat et dur, capable de supporter son poids.

- Le non-respect de cette consigne risque d'entraîner des vibrations anormales, des bruits ou d'autres problèmes avec l'appareil.

Installez l'appareil tout en conservant une distance appropriée avec le mur.

- Le non-respect de cette consigne peut entraîner un incendie en cas de surchauffe.

Hauteur minimale de l'espace libre nécessaire au-dessus du four.



AVERTISSEMENT

Symboles d'avertissement importants en matière d'électricité

- ★ Retirez régulièrement toute substance étrangère (poussière ou eau) présente sur les bornes et les points de contact de la prise d'alimentation à l'aide d'un chiffon sec.

- Débranchez la prise et nettoyez-la à l'aide d'un chiffon sec.
- Le non-respect de cette consigne peut entraîner un risque d'électrocution ou d'incendie.

Branchez la fiche d'alimentation dans la prise murale dans le sens indiqué afin que le cordon tombe vers le sol.

- Si vous branchez la fiche d'alimentation dans la prise murale dans le sens opposé, les fils électriques du câble risqueraient d'être endommagés et de constituer un risque d'électrocution ou d'incendie.

- ☒ Branchez correctement la prise de l'appareil dans la prise murale. N'utilisez jamais une prise ou un cordon d'alimentation endommagé(e) ou une prise murale mal fixée.

- Cela pourrait entraîner un risque d'électrocution ou d'incendie.

- ☒ Ne tirez pas sur le cordon d'alimentation et faites en sorte de ne jamais le plier à l'excès. Ne vrillez et n'enserrez pas le cordon d'alimentation. N'accrochez pas le cordon d'alimentation sur un objet métallique, ne posez pas d'objet lourd dessus, ne le faites pas passer entre des objets et ne le poussez pas dans l'espace à l'arrière de l'appareil.

- Cela pourrait entraîner un risque d'électrocution ou d'incendie.

Pour débrancher la prise, ne tirez pas sur le cordon.

- Débranchez-la en tenant la fiche.
- Le non-respect de cette consigne peut entraîner un risque d'électrocution ou d'incendie.

- ☒ Si l'appareil ou le cordon d'alimentation est endommagé, contactez le centre de dépannage le plus proche.

Symboles d'avertissement relatifs à l'électricité

- ☒ Débranchez la prise d'alimentation si l'appareil doit rester inutilisé pendant une période prolongée ou en cas d'orage.

- Le non-respect de cette consigne peut entraîner un risque d'électrocution ou d'incendie.

Symboles d'avertissement importants pour l'utilisation

- ★ En cas de fuite de gaz (propane, GPL, etc.), aérez immédiatement la pièce sans toucher la prise d'alimentation. Ne touchez pas non plus l'appareil, ni le cordon d'alimentation.

- N'utilisez pas de ventilateur.
- La moindre étincelle risquerait de provoquer une explosion ou un incendie.

Veillez à ce que la porte ou toute autre partie n'entre pas en contact avec le corps lors du fonctionnement du four et juste après son fonctionnement.

- Le non-respect de cette consigne risque d'entraîner des brûlures.

Utilisez TOUJOURS des maniques pour retirer un plat du four afin d'éviter toute brûlure accidentelle.

Lorsque vous ouvrez la porte du four, maintenez une certaine distance entre vous et l'appareil (env. 50 cm).

Pourquoi ? L'air ou la vapeur s'échappant du four à ce moment précis risque de vous brûler.

Si vous faites réchauffer des liquides au four micro-ondes, l'ébullition peut survenir à retardement ; faites donc bien attention lorsque vous sortez le récipient du four. Pour éviter cette situation, laissez-les TOUJOURS reposer au moins une vingtaine de secondes une fois le four éteint, ceci afin de permettre à la température de s'homogénéiser. Remuez SYSTÉMATIQUEMENT le contenu une fois le temps de cuisson écoulé (et pendant la cuisson si nécessaire). En cas d'accident, effectuez les gestes de PREMIERS SECOURS suivants :

- immergez la zone brûlée dans de l'eau froide pendant au moins 10 minutes ;
- recouvrez-la d'un tissu propre et sec ;
- n'appliquez aucune crème, huile ou lotion ;
- contactez un médecin.

Si le cordon d'alimentation de l'appareil est endommagé, il devra être remplacé par le fabricant, son réparateur agréé ou par toute personne qualifiée afin d'éviter tout danger.

Les enfants ne doivent pas utiliser l'appareil sans la surveillance d'un adulte.

Ne faites jamais réchauffer d'œufs (frais ou durs) dans leur coquille car ils risquent d'éclater, et ce, même une fois le cycle de cuisson terminé.

AVERTISSEMENT : avant de consommer le contenu des biberons et des petits pots pour bébé, vérifiez-en toujours la température pour éviter tout risque de brûlure ; pour ce faire, mélangez-en le contenu ou secouez-les.

AVERTISSEMENT : n'autorisez un enfant à utiliser le four sans surveillance que si vous lui avez donné les instructions appropriées lui permettant de se servir de l'appareil en toute sécurité et de comprendre les dangers qu'implique une mauvaise utilisation.

L'appareil ne doit pas être utilisé par des enfants ou par des personnes inexpérimentées ou bien dont les capacités physiques, sensorielles ou mentales sont réduites, sauf si celles-ci sont sous surveillance ou ont reçu les instructions d'utilisation appropriées.

AVERTISSEMENT : les parties accessibles peuvent devenir très chaudes pendant l'utilisation. Les enfants en bas âge doivent être tenus à l'écart de l'appareil afin d'éviter toute brûlure.

AVERTISSEMENT : afin d'éviter tout risque d'électrocution, veillez à ce que l'appareil soit hors tension avant de procéder au remplacement de l'ampoule.

☒ Ne manipulez pas la prise d'alimentation avec les mains mouillées.

- Cela pourrait entraîner un risque d'électrocution.

N'éteignez pas l'appareil en débranchant le cordon d'alimentation lorsqu'il est en fonctionnement.

- Le fait de rebrancher le cordon d'alimentation dans la prise murale peut provoquer une étincelle entraînant une électrocution ou un incendie.

Conservez tous les matériaux d'emballage hors de portée des enfants : les matériaux d'emballage présentent un danger pour les enfants.

- Il existe un risque d'asphyxie.

Cet appareil n'est pas conçu pour être utilisé par des personnes (y compris les enfants) inexpérimentées ou dont les capacités physiques, sensorielles ou mentales sont réduites, sauf si celles-ci sont sous la surveillance ou ont reçu les instructions d'utilisation appropriées de la personne responsable de leur sécurité.

- Le non-respect de cette consigne peut entraîner un risque d'électrocution, d'incendie ou de blessures.

Cet appareil ne doit jamais être utilisé à d'autres fins que la cuisson.

- Le non-respect de cette consigne risque d'entraîner un incendie.

Ouvrez les récipients fermés hermétiquement (biberons, bouteilles de lait, etc.) et percez un trou dans les aliments protégés d'une coquille (œufs, noisettes, etc.) à l'aide d'un couteau avant de les faire cuire.

- Le non-respect de cette consigne risque d'entraîner des brûlures ou des blessures suite à leur éclatement.

Ne touchez pas l'intérieur de l'appareil immédiatement après la cuisson ; l'intérieur de celui-ci reste chaud après une cuisson prolongée comme après le réchauffage d'une petite quantité d'aliments.

- Le non-respect de cette consigne risque d'entraîner des brûlures.

N'utilisez pas de papier aluminium, d'objets métalliques (récipients, fourchettes, etc.) ou de récipients à bord en or ou en argent.

- Cela pourrait provoquer des étincelles ou un incendie.

Ne faites pas surchauffer les aliments.

- Cela pourrait provoquer un incendie.

Ne faites pas chauffer d'aliments emballés dans du papier tel que des pages de magazine ou du journal.

- Cela pourrait provoquer un incendie.

N'utilisez pas et ne placez pas d'aérosols ou d'objets inflammables à proximité du four.

- Cela pourrait entraîner un incendie ou une explosion.

N'ouvrez pas la porte si les aliments à l'intérieur du compartiment de cuisson sont en flammes.

- Si vous ouvrez la porte, un afflux d'oxygène se produira et le feu risque de s'étendre.

N'insérez pas vos doigts, de substances étrangères ou d'objets métalliques tels que des épingles ou des aiguilles dans l'entrée, la sortie et les orifices de l'appareil. Si des substances étrangères pénètrent dans l'un de ces orifices, débranchez la fiche d'alimentation de la prise murale et contactez votre fournisseur ou le centre de dépannage le plus proche.

- Le non-respect de cette consigne peut entraîner un risque d'électrocution ou des blessures.

NE remplissez JAMAIS les récipients à ras bord ; choisissez des récipients évasés pour prévenir tout débordement de liquide. Les bouteilles à goulot étroit peuvent éclater en cas de surchauffe.

NE faites JAMAIS chauffer un biberon encore muni de sa tétine ; il risquerait d'exploser en cas de surchauffe.

NE touchez PAS les éléments chauffants ou les parois intérieures du four tant que celui-ci ne s'est pas refroidi.

Évitez que le câble électrique ou la prise n'entre en contact avec de l'eau ou une surface chauffante.

N'utilisez pas l'appareil si le cordon ou la fiche est endommagé(e).

NE faites JAMAIS fonctionner le four à vide. Il serait automatiquement mis hors tension pour des raisons de sécurité. Le four fonctionnera à nouveau normalement après une période de repos d'au moins 30 minutes. Il est conseillé de laisser en permanence un verre d'eau à l'intérieur du four. Ainsi, si le four est mis en marche par inadvertance, l'eau absorbera les micro-ondes.

 **AVERTISSEMENT** : si la porte ou les joints de la porte sont endommagés, le four ne doit pas être utilisé tant que ces pièces n'ont pas été réparées par une personne qualifiée.

AVERTISSEMENT : les liquides et autres aliments ne doivent pas être réchauffés dans des récipients fermés car ils risquent d'exploser.

 En cas d'inondation, si votre appareil a été en contact avec l'eau, coupez immédiatement l'alimentation électrique et contactez le centre de dépannage le plus proche.

- Le non-respect de cette consigne peut entraîner un risque d'électrocution ou d'incendie.

Si l'appareil génère un bruit anormal, une odeur de brûlé ou de la fumée, débranchez immédiatement la prise et contactez le service de dépannage le plus proche.

- Le non-respect de cette consigne peut entraîner un risque d'électrocution ou d'incendie.

 N'essayez pas de réparer, démonter ou modifier vous-même l'appareil.

- Le châssis de l'appareil étant traversé par un courant à haute tension, il existe un risque d'électrocution ou d'incendie.
- Vous risqueriez d'être exposé à des ondes électromagnétiques.
- Si le four nécessite des réparations, contactez le centre de dépannage le plus proche de chez vous.

AVERTISSEMENT : il est très dangereux pour toute personne non habilitée d'effectuer des manipulations ou des réparations impliquant le démontage de l'habillage de protection contre les micro-ondes.

 Si une substance étrangère telle que de l'eau pénètre dans l'appareil, débranchez le cordon d'alimentation et contactez votre centre de dépannage le plus proche.

- Le non-respect de cette consigne peut entraîner un risque d'électrocution ou d'incendie.

Si de la fumée s'échappe de l'appareil, laissez la porte de celui-ci fermée afin d'éteindre les flammes et éteignez-le ou débranchez-le de la prise murale.



ATTENTION Symboles d'avertissement relatifs à l'utilisation

 Utilisez uniquement des ustensiles adaptés à la cuisson au four micro-ondes ; n'utilisez JAMAIS de récipients métalliques, de vaisselle comportant des ornements dorés ou argentés, de brochettes, de fourchettes, etc. Retirez les attaches métalliques des sacs en papier ou en plastique.
Pourquoi ? Des arcs électriques susceptibles d'endommager le four risquent de se former.

Lorsque vous faites réchauffer des aliments dans des récipients en plastique ou en papier, veillez à ce que ces derniers ne s'enflamment pas.

Des aliments en petites quantités nécessitent un temps de cuisson ou de chauffe plus court. Si vous programmez un temps de cuisson normal pour ces aliments, ils sont susceptibles de surchauffer et de brûler.

Il se peut que l'appareil émette de petits bruits secs en cours de fonctionnement (surtout pendant le mode Décongélation).

Pourquoi ? Ces bruits sont normaux ; ils indiquent un changement de puissance.

Cet appareil N'EST PAS conçu pour être utilisé par des jeunes enfants non assistés d'un adulte responsable. Ne les laissez jamais sans surveillance à proximité du four lorsque celui-ci est en marche. De même, évitez d'entreposer ou de cacher tout objet suscitant l'intérêt des enfants au-dessus du four.

Les enfants ne doivent pas utiliser l'appareil sans la surveillance d'un adulte.

 Soyez prudent car les boissons ou aliments peuvent être très chaud(e)s après avoir été réchauffé(e)s.

- Vérifiez que les aliments ont suffisamment refroidi avant de les donner aux jeunes enfants.

Montrez-vous particulièrement vigilant lorsque vous faites chauffer des liquides (ex. : eau ou autres boissons).

- Veillez à remuer pendant ou après la cuisson.
- Évitez d'utiliser des récipients glissants à goulot étroit.
- Attendez au moins 30 secondes avant de retirer le récipient du four.
- Le non-respect de cette consigne risque de provoquer un soudain débordement de son contenu et d'entraîner des brûlures.

- Ne touchez pas les aliments ni aucune partie de l'appareil pendant ou immédiatement après la cuisson.
- Utilisez des maniques car le récipient risque d'être très chaud et vous pourriez vous brûler.
 - Si vous tirez l'assiette en céramique ou la lèchefrite vers l'avant, la nourriture pourrait se renverser, entraînant des brûlures.
- En cas de fissure sur la surface, mettez l'appareil hors tension.
- Le non-respect de cette consigne risque d'entraîner une électrocution.
- Ne rayez pas la surface vitrée de la porte du four à l'aide d'un objet tranchant.
- Cela pourrait endommager, voire briser la vitre.
- Ne montez pas sur l'appareil et ne placez pas d'objets (ex. : linge, couvercle de four, bougies allumées, cigarettes allumées, plats, produits chimiques, objets métalliques, etc.) dessus.
- Des articles peuvent rester coincés dans la porte.
 - Cela pourrait entraîner un risque d'électrocution, d'incendie, de défaillance de l'appareil ou des blessures.
- N'utilisez pas l'appareil avec les mains mouillées.
- Cela pourrait entraîner un risque d'électrocution.
- Ne vaporisez pas de substances volatiles (ex. : insecticide) sur la surface de l'appareil.
- Ces substances sont non seulement nocives pour la santé, mais elle peuvent également entraîner une électrocution, un incendie ou une défaillance de l'appareil.
- N'exercez pas de pression excessive ni de choc sur la porte ou à l'intérieur de l'appareil.
- Cela pourrait provoquer une déformation de l'habillage ou des blessures en cas de fuite électrique.
 - S'accrocher à la porte de l'appareil risque de le faire chuter et de provoquer des blessures.
 - Si la porte est endommagée, n'utilisez pas l'appareil et contactez votre centre de dépannage le plus proche.

- Ne placez pas l'appareil sur un support fragile, comme un évier ou un objet en verre.
- L'évier ou l'objet en verre pourrait être endommagé.
- Ne faites fonctionner l'appareil qu'après en avoir fermé la porte.
- Si vous utilisez l'appareil alors qu'il est contaminé par des substances étrangères (ex. : résidus d'aliments), vous risquez de l'endommager.
- Soyez prudent lorsque vous retirez l'emballage des aliments une fois ceux-ci sortis de l'appareil.
- Si les aliments sont chauds, de la vapeur peut s'échapper et vous risquez de vous brûler.
- Ne débranchez pas l'appareil en tirant sur le cordon d'alimentation ; maintenez toujours la fiche fermement et retirez-la de la prise murale.
- Tout dommage sur le cordon est susceptible d'entraîner un court-circuit, un incendie et/ou une électrocution.
- N'approchez pas votre visage ou votre corps de l'appareil pendant la cuisson ou lors de l'ouverture de la porte juste après la cuisson.
- Veillez à ce que les enfants ne s'approchent pas de l'appareil.
 - Le non-respect de cette consigne risque d'entraîner des brûlures dues à la chaleur du four.
- Ne placez pas de nourriture ou d'objets lourds sur la porte lors de son ouverture.
- Vous risqueriez de vous brûler ou de vous blesser.
- Ne créez pas de choc thermique brutal au niveau de la porte, de l'intérieur de l'appareil ou du plat (ex. : en versant de l'eau dessus pendant ou juste après la cuisson).
- Cela risque d'endommager l'appareil. La vapeur ou les projections d'eau pourraient entraîner des brûlures ou des blessures.
- L'appareil n'est pas conçu pour être utilisé avec une minuterie extérieure ou un système de contrôle à distance séparé.



Symboles d'avertissement importants relatifs au nettoyage

Ne nettoyez pas l'appareil en pulvérisant directement de l'eau dessus. N'utilisez pas de benzène, de diluant ou d'alcool pour nettoyer l'appareil.

- Cela pourrait entraîner une décoloration, une déformation, des dommages sur l'appareil ainsi qu'un risque d'électrocution ou d'incendie.

Avant de nettoyer l'appareil ou d'effectuer un entretien, débranchez-le cordon d'alimentation de la prise murale et éliminez tout reste alimentaire de la porte et du compartiment de cuisson.

- Le non-respect de cette consigne peut entraîner un risque d'électrocution ou d'incendie.

N'utilisez jamais de produits abrasifs ou de grattoirs métalliques pour nettoyer la porte du four ; ils pourraient en rayer la surface et, par conséquent, casser le verre.

N'utilisez pas votre four micro-ondes pour sécher des papiers ou des vêtements.

Pour votre sécurité, ne nettoyez jamais l'appareil à l'aide d'un nettoyeur haute pression (eau ou vapeur).

Éloignez les enfants lors de l'opération de nettoyage car les surfaces deviennent extrêmement chaudes. (modèle avec nettoyage uniquement)

Nettoyez les projections les plus importantes avant le nettoyage et vérifiez quels ustensiles peuvent être laissés dans le four durant cette opération. (modèle avec nettoyage uniquement)



Symboles d'avertissement relatifs au nettoyage

Le four doit être nettoyé régulièrement afin d'en retirer tout reste de nourriture.

En négligeant la propreté de votre four, vous risquez d'en détériorer les surfaces et par conséquent, d'en réduire la durée de vie et de créer des situations dangereuses.

Prenez garde à ne pas vous blesser en nettoyant l'appareil (extérieur/intérieur).

- Les arêtes de celui-ci peuvent se révéler très tranchantes.

Ne nettoyez pas l'appareil à l'aide d'un nettoyeur vapeur.

- Cela pourrait entraîner un phénomène de corrosion.

CONSIGNES PERMETTANT D'ÉVITER UNE EXPOSITION EXCESSIVE AUX MICRO-ONDES

La non-observation des consignes de sécurité suivantes peut se traduire par une exposition dangereuse à l'énergie des micro-ondes.

- Ne tentez jamais d'utiliser le four porte ouverte, de modifier les systèmes de verrouillage (loquets) ou d'insérer un objet dans les orifices de verrouillage de sécurité.
- Ne placez aucun objet entre la façade du four et la porte et ne laissez aucune tache ni aucun reste de produit d'entretien s'accumuler sur les surfaces assurant l'étanchéité. Maintenez la porte et les joints d'étanchéité propres en permanence : après chaque utilisation du four, essuyez-les d'abord avec un chiffon humide, puis avec un chiffon doux et sec.
- Si le four est endommagé, ne l'utilisez pas tant qu'il n'a pas été réparé par un technicien micro-ondes qualifié formé par le fabricant. Il est impératif que la porte du four ferme correctement et que les éléments suivants ne soient pas endommagés :
 - porte (déformation) ;
 - charnières de porte (cassées ou desserrées) ;
 - joints de la porte et surfaces d'étanchéité.
- Le four doit être réglé ou réparé exclusivement par un technicien micro-ondes qualifié formé par le fabricant.

Cet appareil est un équipement qui utilise des fréquences ISM de classe B groupe 2. Le groupe 2 contient tous les équipements ISM dans lesquels l'énergie radioélectrique est intentionnellement générée et/ou utilisée sous la forme de radiations électromagnétiques pour le traitement de matière ainsi que les équipements d'usinage par électro-érosion et de soudure à l'arc.

Les équipements de classe B sont des équipements adaptés à l'usage dans les établissements domestiques et ceux directement reliés à un réseau d'alimentation électrique basse tension qui alimente les bâtiments utilisés à des fins domestiques.

Protection de l'environnement

Prenez soin de déposer l'emballage de votre appareil dans un centre de recyclage de type point vert. ♻️

INSTALLATION DU FOUR MICRO-ONDES

Placez le four sur une surface plane située à 85 cm au-dessus du sol. Cette surface doit être suffisamment résistante pour supporter le poids du four en toute sécurité.

1. Lorsque vous installez votre four, assurez une ventilation adéquate de celui-ci en laissant un espace d'au moins 10 cm à l'arrière et sur les côtés et un espace de 20 cm au-dessus.

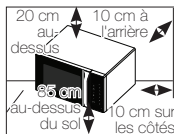

2. Retirez tous les éléments d'emballage situés à l'intérieur du four. Installez l'anneau de guidage et le plateau tournant. Vérifiez que le plateau tourne librement.

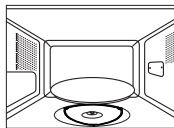

3. Installez le four micro-ondes de façon à ce qu'il puisse facilement être branché sur l'alimentation.

☞ Si le cordon d'alimentation est défectueux, il doit être remplacé par un câble ou un ensemble spécial disponible chez votre fabricant ou chez un réparateur agréé. Pour votre sécurité, cet appareil doit être branché sur une prise murale à 3 broches avec mise à la terre de 230 V CA - 50 Hz. Si le câble électrique de cet appareil est endommagé, il doit être remplacé par un câble spécial.

☞ N'installez pas le four dans un environnement chaud ou humide (ex. : à côté d'un radiateur ou d'un four traditionnel). Respectez les caractéristiques électriques du four ; si vous utilisez une rallonge, celle-ci doit correspondre aux normes du câble d'alimentation d'origine. Avant d'utiliser votre four pour la première fois, nettoyez les parois intérieures de celui-ci ainsi que le joint d'étanchéité de la porte à l'aide d'un chiffon humide.

RÉGLAGE DE L'HORLOGE

Votre four micro-ondes est équipé d'une horloge. Lors de la mise sous tension, « :0 », « 88:88 » ou « 12:00 » s'affiche automatiquement. Réglez l'heure actuelle. Vous pouvez afficher l'heure au format 12 ou 24 heures. Vous devez régler l'horloge :

- à l'installation initiale ;
- après une coupure de courant.

☞ N'oubliez pas de changer l'heure lors du passage à l'heure d'hiver ou à l'heure d'été.

1. Pour afficher l'heure... Ensuite, appuyez sur le bouton 

au format 24 heures
au format 12 heures

Une fois
Deux fois

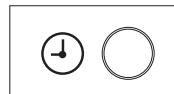

2. Appuyez sur les boutons (−) et (+) pour régler l'heure.



3. Appuyez sur le bouton 

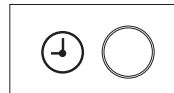

4. Appuyez sur les boutons (−) et (+) pour régler les minutes.



5. Appuyez sur le bouton 

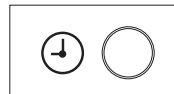

QUE FAIRE EN CAS DE DOUTE OU DE PROBLÈME ?

Si vous rencontrez l'un des problèmes décrits ci-dessous, essayez les solutions proposées.

Ceci est tout à fait normal.

- De la condensation se forme à l'intérieur du four.
- De l'air circule autour de la porte et du four.
- Reflet lumineux autour de la porte et du four.
- De la vapeur s'échappe du pourtour de la porte ou des orifices de ventilation.

Le four ne démarre pas lorsque vous appuyez sur le bouton .

- La porte est-elle bien fermée ?

Les aliments ne sont pas du tout cuits.

- Avez-vous bien réglé le temps de cuisson et/ou appuyé sur le bouton .
- La porte est-elle bien fermée ?
- L'alimentation secteur a-t-elle disjoncté ou le fusible a-t-il fondu à la suite d'une surcharge électrique ?

Les aliments sont trop ou pas assez cuits.

- Avez-vous indiqué un temps de cuisson adapté au type d'aliment ?
- Avez-vous choisi la puissance appropriée ?

Des étincelles et des craquements se produisent à l'intérieur du four (arcs électriques).

- Avez-vous utilisé un plat comportant des ornements métalliques ?
- Avez-vous laissé une fourchette ou un autre ustensile métallique dans le four ?
- L'aluminium que vous avez utilisé se situe-t-il trop près des parois du four ?

Le four provoque des interférences sur les radios ou les téléviseurs.

- Ce phénomène, bien que modéré, peut en effet survenir lorsque le four fonctionne. Ceci est tout à fait normal. Pour remédier à ce problème, installez le four loin des téléviseurs, postes de radio ou antennes.
- Si le microprocesseur du four détecte une interférence, l'afficheur peut être réinitialisé. Pour remédier à ce problème, déconnectez le cordon d'alimentation puis rebranchez-le. Réglez à nouveau l'horloge.

- ☑ Si le problème ne peut être résolu à l'aide des consignes ci-dessus, contactez votre revendeur ou le service après-vente SAMSUNG le plus proche.

CUISSON/RÉCHAUFFAGE

Suivez les instructions ci-dessous lorsque vous souhaitez faire cuire ou réchauffer des aliments.

Vérifiez toujours les réglages de cuisson avant de laisser le four sans surveillance.

Posez le plat au centre du plateau tournant, puis fermez la porte.

1. Appuyez sur le bouton .

Résultat : La puissance de cuisson maximale (800 W) s'affiche :

Réglez la puissance appropriée en appuyant de nouveau sur le bouton  jusqu'à ce que la puissance souhaitée s'affiche. Pour plus d'informations, reportez-vous au tableau des puissances.



2. Réglez le temps de cuisson en appuyant sur les boutons  et  autant de fois que nécessaire.

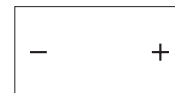

3. Appuyez sur le bouton .

Résultat : L'éclairage du four est activé et le plateau commence à tourner. Lorsque la cuisson est terminée, un signal sonore retentit quatre fois.





- ☑ **Ne faites jamais** fonctionner le four à vide.

- ☑ Pour chauffer un plat pendant une courte durée à pleine puissance (800 W), il vous suffit d'appuyer sur le bouton **+30s** autant de fois que vous souhaitez ajouter de tranches de 30 secondes. Le four se met en marche immédiatement.

PUISSANCES

Les puissances figurant ci-dessous sont disponibles.

Puissance	Puissance
ÉLEVÉE	800 W
MOYENNEMENT ÉLEVÉE	600 W
MOYENNE	450 W
MOYENNEMENT FAIBLE	300 W
DÉCONGÉLATION	180 W
BASSE/MAINTIEN AU CHAUD	100 W

-  Si vous sélectionnez une puissance élevée, le temps de cuisson devra être réduit.
-  En revanche, si vous sélectionnez une puissance moins élevée, le temps de cuisson devra être augmenté.

RÉGLAGE DU TEMPS DE CUISSON

Vous pouvez augmenter le temps de cuisson en appuyant sur le bouton **+30s** autant de fois que vous souhaitez ajouter de tranches de 30 secondes.

Appuyez sur le bouton **+30s** autant de fois que vous souhaitez ajouter de tranches de 30 secondes.



ARRÊT DE LA CUISSON

Vous pouvez arrêter la cuisson à tout moment pour contrôler les aliments.

1. Pour reprendre la cuisson : refermez la porte et appuyez de nouveau sur le bouton .

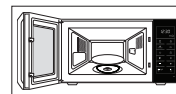

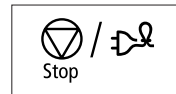

Résultat : La cuisson s'arrête. Pour reprendre la cuisson, refermez la porte et appuyez de nouveau sur le bouton .

2. Pour arrêter complètement la cuisson : appuyez sur le bouton .



Résultat : la cuisson s'arrête.

-  Vous pouvez également annuler les réglages avant de démarrer la cuisson en appuyant sur le bouton **Arrêt** .

RÉGLAGE DU MODE D'ÉCONOMIE D'ÉNERGIE

Le four possède un mode d'économie d'énergie. Celui-ci permet d'économiser l'électricité lorsque le four n'est pas utilisé.

- Le four passe automatiquement en mode Économie d'énergie lorsqu'il reste inutilisé pendant plus de 5 minutes. En mode d'économie d'énergie, l'affichage est vide et le four ne peut pas être utilisé.
- Pour désactiver le mode Économie d'énergie, ouvrez la porte ; l'écran indique alors « 0 ». Le four peut alors être utilisé.

- Si vous souhaitez utiliser le mode **Économie d'énergie** , appuyez sur le bouton Économie d'énergie.

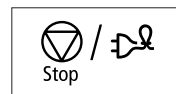

UTILISATION DE LA FONCTION RÉCHAUFFAGE AUTOMATIQUE

Cette fonction propose trois programmes de cuisson. Vous n'avez donc besoin de régler ni le temps de cuisson, ni la puissance. Pour indiquer la quantité d'aliments à faire cuire, appuyez sur les boutons (—) et (+). Placez le plat au centre du plateau tournant, puis refermez la porte.

- Sélectionnez le type d'aliment que vous souhaitez faire cuire en appuyant une ou plusieurs fois sur le bouton **Réchauffage automatique** (🔥).



- Sélectionnez la quantité en appuyant sur les boutons (—) et (+). (Reportez-vous au tableau ci-contre.)

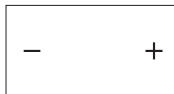

- Appuyez sur le bouton (◊).

Résultat : la cuisson démarre. Une fois la cuisson terminée :

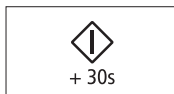

- le signal sonore retentit quatre fois.
- Le signal de rappel de fin de cuisson retentit 3 fois (une fois toutes les minutes).
- L'heure s'affiche à nouveau.

📌 Utilisez uniquement de la vaisselle adaptée à la cuisson aux micro-ondes.



RÉGLAGES DE LA FONCTION RÉCHAUFFAGE AUTOMATIQUE

Le tableau suivant présente les divers programmes de réchauffage automatique, les quantités, les temps de repos et les consignes respectives.

Code/Aliment	Quantité (g)	Temps de repos (min)	Consignes
1. Plats préparés (réfrigérés) 	300-350 400-450	3	Placez les aliments dans une assiette en céramique et recouvrez-la d'un film plastique spécial micro-ondes. Ce programme convient à la cuisson de plats composés de trois aliments différents (ex. : viande en sauce, légumes et accompagnements tels que pommes de terre, riz ou pâtes).
2. Plats préparés (réfrigérés) 	300-350 400-450	4	Vérifiez que l'emballage est adapté à la cuisson aux micro-ondes, puis percez le film protecteur. Mettez le plat préparé surgelé dans le four. Ce programme convient à la cuisson de plats surgelés composés de trois aliments différents (ex. : viande en sauce, légumes et accompagnements tels que pommes de terre, riz ou pâtes).
3. Boissons (café, lait, thé, eau à température ambiante) 	150 ml (1 tasse) 250 ml (1 grande tasse)	1-2	Versez le liquide dans une tasse (150 ml) ou un bol (250 ml) en céramique et placez le récipient au centre du plateau tournant. Faites réchauffer sans couvrir. Remuez avec précaution avant et après le temps de repos. Sortez les tasses du micro-ondes avec précaution (reportez-vous aux consignes de sécurité relatives aux liquides).

UTILISATION DE LA FONCTION DÉCONGÉLATION AUTOMATIQUE

Le mode Décongélation automatique rapide permet de faire décongeler de la viande, de la volaille ou du poisson. Le temps de décongélation et la puissance se règlent automatiquement.

 Utilisez uniquement de la vaisselle adaptée à la cuisson aux micro-ondes.

Placez le plat surgelé au centre du plateau, puis fermez la porte.

1. Appuyez une ou plusieurs fois sur le bouton

Décongélation automatique (❄️).

(Reportez-vous au tableau ci-contre).

Résultat : l'indication suivante s'affiche : 

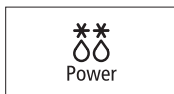

2. Sélectionnez le poids de l'aliment en appuyant sur les boutons (←) et (→).

Le poids maximal autorisé est de 1500 g.

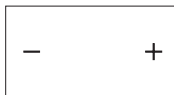

3. Appuyez sur le bouton (⏸).

Résultat :

- La phase de décongélation commence.
- Un signal sonore retentit à la moitié du temps de décongélation afin de vous rappeler de retourner l'aliment.
- Appuyez de nouveau sur le bouton (⏸) pour poursuivre la décongélation.





 Vous pouvez aussi programmer la décongélation manuellement. Pour ce faire, sélectionnez la fonction Cuisson/Réchauffage au micro-ondes avec une puissance de 180 W. Reportez-vous au chapitre « Cuisson/Réchauffage » en page 12 pour de plus amples détails.

RÉGLAGES DE LA FONCTION DE DÉCONGÉLATION AUTOMATIQUE

Le tableau suivant répertorie les programmes de Décongélation ; veillez à respecter les quantités et les temps de repos recommandés ainsi que les consignes relatives à chaque mode de cuisson.

Éliminez tous les éléments d'emballage des aliments avant de démarrer la décongélation. Placez la viande, la volaille ou le poisson dans une assiette en céramique.

Type d'aliment	Quantité (g)	Temps de repos (min)	Consignes
 Viande	200-1500	15-60	Protégez les extrémités avec de l'aluminium. Retournez la viande au signal sonore. Ce programme convient à la cuisson des steaks, des côtelettes, de la viande hâchée, des morceaux de poulet, des poulets entiers et des filets de poisson.
 Volaille			
 Poisson			

UTILISATION DE LA FONCTION CUISSON PAR CAPTEUR

Les cinq fonctions de cuisson par capteur comprennent/proposent des temps de cuisson pré-programmés.

Vous n'avez donc besoin de régler ni le temps de cuisson, ni la puissance.

Vous pouvez sélectionner la catégorie Cuisson par capteur en appuyant sur les boutons (←) et (→).

Placez le récipient au centre du plateau, puis fermez la porte.

 Utilisez uniquement de la vaisselle adaptée à la cuisson aux micro-ondes.

1. Sélectionnez le type d'aliment que vous souhaitez faire cuire en appuyant une ou plusieurs fois sur le bouton **Cuisson par capteur** .
(Reportez-vous au tableau ci-contre).

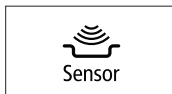

2. Appuyez sur le bouton .

Résultat : la cuisson démarre. Une fois la cuisson terminée :

- 1) le signal sonore retentit quatre fois.
- 2) Le signal de rappel de fin de cuisson retentit 3 fois (une fois toutes les minutes).
- 3) L'heure s'affiche à nouveau.





 Utilisez uniquement de la vaisselle adaptée à la cuisson aux micro-ondes.

RÉGLAGES DE LA CUISSON PAR CAPTEUR

Le tableau suivant répertorie les 5 programmes de cuisson par capteur.

Il indique également les quantités et les temps de repos recommandés ainsi que les consignes relatives à chaque mode de cuisson. Lorsque vous débutez un programme, le temps de cuisson et la puissance sont calculés automatiquement. Le système par capteur permet de contrôler la cuisson. Utilisez des maniques pour sortir le plat du four.

Code/ Aliment	Quantité	Temps de repos (min)	Consignes
1. Brocolis en morceaux 	200 à 500 g	1-2	Lavez et nettoyez les brocolis et coupez-les en morceaux. Mettez-les dans une cocotte en verre et couvrez. Ajoutez 30 à 45 ml d'eau (2 à 3 c. à soupe). Placez le bol au centre du plateau tournant. Faites cuire à couvert. Remuez après cuisson. Ce programme permet de faire cuire des brocolis, de la courgette, de l'aubergine, du potiron ou encore du poivron.
2. Carottes en rondelles 	200 à 500 g	1-2	Lavez et nettoyez les carottes et coupez-les en tranches égales. Mettez-les dans une cocotte en verre et couvrez. Ajoutez 30 à 45 ml d'eau (2 à 3 c. à soupe). Placez le bol au centre du plateau tournant. Faites cuire à couvert. Remuez après cuisson. Ce programme permet de faire cuire des carottes, du chou-fleur ou du chou-rave.
3. Pommes de terre épluchées 	200 à 800 g	2-3	Lavez et épluchez les pommes de terre et coupez-les en morceaux de taille similaire. Mettez-les dans une cocotte en verre et couvrez. Ajoutez 45 à 60 ml d'eau (3 à 4 c. à soupe). Placez le bol au centre du plateau tournant. Faites cuire à couvert.
4. Soupe/Sauce (réfrigérée) 	250 à 500 g	2-3	Versez le liquide dans une assiette creuse en céramique ou un bol et recouvrez d'un couvercle en plastique. Placez la soupe au centre du plateau tournant. Remuez avec précaution avant et après le temps de repos.
5. Soupe surgelée (-18 °C) 	250 à 500 g	2-3	Percez le film protecteur de la soupe surgelée et placez-la au centre du plateau tournant. Placez la soupe au centre du plateau tournant. Remuez avec précaution avant et après le temps de repos.

Consignes pour la cuisson automatique par capteur

Le capteur automatique permet de cuire automatiquement les aliments en fonction de leur teneur en eau.

- Lors de la cuisson des aliments, différents types de gaz sont produits. Le capteur automatique calcule le temps et la puissance de cuisson adéquates en fonction des types de gaz produits par les aliments, vous évitant ainsi de procéder à ces réglages.
- Lorsque vous couvrez un récipient avec un couvercle ou un film plastique au cours de la cuisson par capteur, ce dernier calcule automatiquement les types de gaz produits une fois le récipient saturé de vapeur.
- Peu de temps avant la fin de la cuisson, le décompte du temps de cuisson restant démarre. Vous pouvez alors, au besoin, retourner ou mélanger les aliments pour une cuisson uniforme.
- Avant de lancer la cuisson automatique par capteur, parsemez les aliments d'herbes, d'épices ou d'une sauce à grâter. Veuillez cependant noter que le sel ou le sucre laissent des traces de brûlé sur les aliments. Nous vous conseillons donc de n'ajouter ces ingrédients qu'une fois la cuisson terminée.
- La fonction Plus/Moins est utilisée pour augmenter ou réduire le temps de cuisson. Utilisez cette fonction pour obtenir le degré de cuisson qui vous convient. Ustensiles et couvercles pour la cuisson par capteur.
- Pour obtenir de bons résultats de cuisson à l'aide de cette fonction, suivez les consignes relatives au choix des récipients et des couvercles dans les tableaux de ce manuel.
- Utilisez toujours des récipients résistants aux micro-ondes et recouvrez-les d'un couvercle ou d'un film plastique. Lorsque vous utilisez un film plastique, ménagez une cheminée en retournant l'un des coins pour permettre à la vapeur de s'échapper en quantité suffisante.
- Utilisez toujours le couvercle destiné au récipient utilisé. Si le récipient n'est pas équipé d'un couvercle, utilisez un film plastique.
- Remplissez les récipients au moins jusqu'à la moitié de leur capacité.
- Les aliments nécessitant d'être mélangés ou retournés devront l'être à la fin du cycle de cuisson par capteur, lorsque le décompte du temps restant s'affichera.

Ustensiles et couvercles pour la cuisson par capteur

- Pour obtenir de bons résultats de cuisson à l'aide de cette fonction, suivez les consignes relatives au choix des récipients et des couvercles dans les tableaux de ce manuel.
- Utilisez toujours des récipients résistants aux micro-ondes et recouvrez-les d'un couvercle ou d'un film plastique. Lorsque vous utilisez un film plastique, ménagez une cheminée en retournant l'un des coins pour permettre à la vapeur de s'échapper en quantité suffisante.
- Utilisez toujours le couvercle destiné au récipient utilisé. Si le récipient n'est pas équipé d'un couvercle, utilisez un film plastique.
- Remplissez les récipients au moins jusqu'à la moitié de leur capacité.
- Les aliments nécessitant d'être mélangés ou retournés devront l'être à la fin du cycle de cuisson par capteur, lorsque le décompte du temps restant s'affiche.

Important

- Évitez dans la mesure du possible de débrancher le four à micro-ondes une fois celui-ci installé. Le capteur à gaz a besoin de temps pour se stabiliser et fonctionner correctement.
- Il n'est pas conseillé d'utiliser la fonction de cuisson automatique par capteur pour effectuer plusieurs cycles de cuisson continus.
- Installez le four dans un endroit bien ventilé pour garantir un refroidissement adéquat, une bonne circulation de l'air et un fonctionnement optimal du capteur.
- Pour éviter tout mauvais résultat, n'utilisez pas le capteur automatique lorsque la température ambiante est trop basse ou trop élevée.
- N'utilisez pas de détergent volatile pour nettoyer votre four. Le gaz produit suite à l'utilisation de ce type de produit pourrait entraver le bon fonctionnement du capteur.
- Ne placez pas le four à proximité d'appareils produisant un taux élevé d'humidité ou de gaz afin d'éviter tout dysfonctionnement du capteur automatique.
- Conservez toujours l'intérieur du four propre. Retirez les traces de projections à l'aide d'un chiffon humide. Ce four est destiné à un usage domestique uniquement.

UTILISATION DE LA FONCTION CUISSON VAPEUR

Lorsque vous utilisez la fonction Cuisson vapeur, le temps de cuisson se règle automatiquement. Pour indiquer la quantité d'aliments à faire cuire, appuyez sur les boutons (−) et (+). En mode Cuisson vapeur, utilisez le cuiseur-vapeur en plastique. Placez le cuiseur-vapeur en plastique au centre du plateau tournant, puis refermez la porte.

- Sélectionnez le type d'aliment que vous souhaitez faire cuire en appuyant une ou plusieurs fois sur le bouton **Cuisson vapeur** (🍲)



- Sélectionnez la quantité en appuyant sur les boutons (−) et (+) (Reportez-vous au tableau ci-contre.).



- Appuyez sur le bouton ⏏.

Résultat : la cuisson démarre. Une fois la cuisson terminée :

- le signal sonore retentit quatre fois.
- Le signal de rappel de fin de cuisson retentit 3 fois (une fois toutes les minutes).
- L'heure s'affiche à nouveau.



🔪 Utilisez uniquement de la vaisselle adaptée à la cuisson aux micro-ondes.

Conseil pour la cuisson à la vapeur

Éléments du cuiseur-vapeur



Bol



Plateau

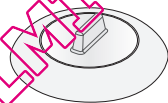

Couvercle

Utilisation du cuiseur-vapeur

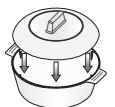

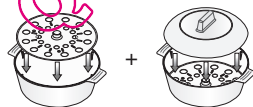

Bol + Couverture





Bol avec plateau + Couverture

RÉGLAGES DE LA CUISSON VAPEUR

Le tableau suivant répertorie les 4 programmes automatiques de la fonction Cuisson vapeur ainsi que les quantités, les temps de repos et les instructions appropriées. En mode Cuisson vapeur, utilisez le cuiseur-vapeur.

Code/ Aliment	Quantité (g)	Temps de repos (min)	Accessoires	Consignes
1. Riz blanc 	150-200 250-300	4-8	Bol + couvercle	Utilisez du riz blanc étuvé. Placez le riz dans le cuiseur-vapeur. Ajoutez deux volumes d'eau froide. Couvrez. Une fois la cuisson terminée, remuez avant de laisser reposer. Une fois la cuisson terminée, essuyez la cavité du four à l'aide de papier absorbant.
2. Pommes de terre épluchées 	100-150 200-250 300-350 400-450 500-550	2-3	Bol + couvercle	Pesez les pommes de terre après les avoir épluchées, lavées et coupées en morceaux de même taille. Placez-les dans le cuiseur-vapeur. Ajoutez 15 à 30 ml d'eau (1 à 2 cuillères à soupe) pour 100 à 350 g de pommes de terre et 45 à 60 ml d'eau (3 à 4 cuillères à soupe) pour 400 à 550 g de pommes de terre. Couvrez.



Code/ Aliment	Quantité (g)	Temps de repos (min)	Accessoires	Consignes
3. Légumes frais 	100-150 200-250 300-350 400-450	1-2	Bol avec plateau + couvercle	Pesez les légumes après les avoir lavés, rincés et coupés en morceaux de même taille. Placez le plateau dans le bol du cuiseur-vapeur. Répartissez uniformément les légumes sur le plateau. Ajoutez 30 ml d'eau (2 cuillères à soupe) pour 100 à 350 g de légumes et 45 ml (3 cuillères à soupe) pour 400 à 450 g. Couvrez.
4. Compote de fruits 	100-150 200-250 300-350 400-450	2-3	Bol + couvercle	Pesez les fruits frais après les avoir épluchés et lavés, puis coupez-les en tranches ou cubes de même taille. Placez-les dans le cuiseur-vapeur. Pour 100 à 350 g de fruits, ajoutez 15 à 30 ml d'eau (1 à 2 c. à s.) et pour 400 à 450 g de fruits, ajoutez 45 ml d'eau (3 c. à s.). Ajoutez 1 à 2 c. à s. de sucre. Couvrez. Une fois la cuisson terminée, remuez délicatement. Ce programme convient à la cuisson des pommes, poires, prunes, abricots, mangues ou ananas.

UTILISATION DE LA FONCTION DE DÉSODORISATION

Pour éliminer la fumée ou les odeurs de cuisson à l'intérieur du four, utilisez la fonction de désodorisation.

Appuyez sur le bouton **Désodorisation**  ; une fois le nettoyage terminé, un signal sonore retentit quatre fois.



-  La durée de désodorisation est réglée par défaut sur 5 minutes. Elle augmente de 30 secondes chaque fois que vous appuyez sur le bouton **+30s**.
-  La durée maximale est fixée à 15 minutes.

UTILISATION DE LA FONCTION DE MÉMORISATION

Si vous cuisinez ou faites souvent réchauffer le même type de plats, vous pouvez enregistrer les temps de cuisson et les puissances qui leur sont associés dans la mémoire du four, ceci afin de vous éviter d'avoir à les saisir systématiquement.

Vous pouvez enregistrer deux réglages différents.

Enregistrement des réglages

1. Pour programmer le... Ensuite, appuyez sur le bouton (M)

Premier réglage
Deuxième réglage

Une fois (P1 s'affiche)
Deux fois (P2 s'affiche)



2. Réglez votre mode de cuisson comme vous le faites habituellement (temps de cuisson et puissance).

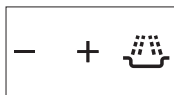

3. Appuyez sur le bouton (L).

Résultat : Vos réglages sont désormais mémorisés.



Utilisation des réglages.

Placez le plat au centre du plateau tournant, puis refermez la porte.

1. Pour sélectionner... Ensuite, appuyez sur le bouton (M)

Premier réglage
Deuxième réglage

Une fois (P1 s'affiche)
Deux fois (P2 s'affiche)



2. Appuyez sur le bouton (L).

Résultat : La cuisson des aliments se déroule selon les réglages demandés.



ARRÊT DU SIGNAL SONORE

Le signal sonore peut être désactivé à tout moment.

1. Appuyez simultanément sur les boutons (Stop) et (L).

Résultat :

- L'indication suivante apparaît.

OFF

- Le signal sonore ne retentit pas chaque fois que vous appuyez sur un bouton.

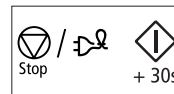

2. Pour réactiver le signal sonore, appuyez de nouveau sur les boutons (Stop) et (L) simultanément.

Résultat :

- L'indication suivante apparaît.

On

- Le signal sonore est réactivé.

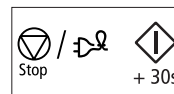

UTILISATION DE LA FONCTION SÉCURITÉ ENFANTS

Votre four micro-ondes est équipé d'une sécurité enfants qui vous permet de verrouiller les boutons de l'appareil afin d'éviter qu'un enfant ou que toute autre personne non habituée ne puisse le faire fonctionner accidentellement. Le four peut être verrouillé à tout moment.

1. Appuyez sur le bouton Sécurité enfants (L) pendant une seconde.

Résultat :

- Le four est verrouillé (aucune fonction ne peut être sélectionnée).

L

- La lettre « L » s'affiche.



2. Pour désactiver la fonction de verrouillage, appuyez à nouveau sur le bouton Sécurité enfants (L) pendant une seconde.

Résultat : Le four peut à nouveau être utilisé normalement.



GUIDE DES RÉCIPIENTS

Pour faire cuire des aliments dans le four micro-ondes, il est nécessaire que les micro-ondes pénètrent dans les aliments sans être réfléchies ou absorbées par le plat utilisé.

Le choix du type de récipient est donc essentiel. Pour cela, assurez-vous que celui-ci présente une mention spécifiant qu'il convient à une cuisson aux micro-ondes (ex. : « adapté aux micro-ondes »).

Le tableau suivant répertorie la liste des divers types de récipient ainsi que leur méthode d'utilisation dans un four micro-ondes.

Récipient	Adapté à la cuisson aux micro-ondes	Remarques
Papier aluminium	✓ X	Peut être utilisé en petite quantité afin d'empêcher toute surcuisson de certaines zones peu charnues. Des arcs électriques peuvent se former si l'aluminium est placé trop près des parois du four ou si vous en avez utilisé en trop grande quantité.
Plat brunisseur	✓	Le temps de préchauffage ne doit pas excéder huit minutes.
Porcelaine et terre cuite	✓	S'ils ne comportent pas d'ornements métalliques, les récipients en céramique, en terre cuite, en faïence et en porcelaine sont généralement adaptés.
Plats jetables en carton ou en polyester	✓	Certains aliments surgelés sont emballés dans ce type de plat.

Récipient	Adapté à la cuisson aux micro-ondes	Remarques
Emballages de fast-food <ul style="list-style-type: none"> Tasses en polystyrène Sacs en papier ou journal Papier recyclé ou ornements métalliques 	<ul style="list-style-type: none"> ✓ X X 	<ul style="list-style-type: none"> Peuvent être utilisés pour faire réchauffer des aliments. Une température trop élevée peut faire fondre le polystyrène. Peuvent s'enflammer. Peuvent créer des arcs électriques.
Plats en verre <ul style="list-style-type: none"> Plats de service adaptés à la cuisson au four Plats en verre fin Pots en verre 	<ul style="list-style-type: none"> ✓ ✓ ✓ 	<ul style="list-style-type: none"> Peuvent être utilisés sauf s'ils sont ornés de décorations métalliques. Peuvent être utilisés pour faire réchauffer des aliments ou des liquides. Les objets fragiles peuvent se briser ou se fendre s'ils sont brusquement soumis à une chaleur excessive. Retirez-en le couvercle. Pour faire réchauffer uniquement.
Métal <ul style="list-style-type: none"> Plats Attaches métalliques des sacs de congélation 	<ul style="list-style-type: none"> X X 	<ul style="list-style-type: none"> Peuvent provoquer des arcs électriques ou s'enflammer.

Récipient	Adapté à la cuisson aux micro-ondes	Remarques
Papier <ul style="list-style-type: none"> Assiettes, tasses, serviettes de table et papier absorbant Papier recyclé 	<ul style="list-style-type: none"> ✓ ✗ 	<p>Pour des temps de cuisson courts ou de simples réchauffages. Pour absorber l'excès d'humidité.</p> <p>Peuvent créer des arcs électriques.</p>
Plastique <ul style="list-style-type: none"> Récipients Film étirable Sacs de congélation 	<ul style="list-style-type: none"> ✓ ✓ ✓ ✗ 	<p>Tout particulièrement s'il s'agit de thermoplastique résistant à la chaleur. Certaines matières plastiques peuvent se voiler ou se décolorer lorsqu'elles sont soumises à des températures élevées. N'utilisez pas de plastique mélaminé.</p> <p>Peut être utilisé afin de retenir l'humidité. Ne doit pas entrer en contact avec les aliments. Soyez particulièrement vigilant lorsque vous retirez le film du récipient : la vapeur s'échappant à ce moment est très chaude.</p> <p>Uniquement s'ils supportent la température d'ébullition ou s'ils sont adaptés à la cuisson au four. Ne doivent pas être fermés hermétiquement. Perforez-en la surface avec une fourchette si nécessaire.</p>
Papier paraffiné ou sulfurisé	<ul style="list-style-type: none"> ✓ 	<p>Peut être utilisé afin de retenir l'humidité et d'empêcher les projections.</p>

✓ : **recommandé**

✓✗ : **à utiliser avec précaution**

✗ : **risqué**

NETTOYAGE DU FOUR MICRO-ONDES

Pour empêcher l'accumulation de graisses et de résidus d'aliments, nettoyez régulièrement les éléments suivants :

- Les surfaces intérieures et extérieures
- La porte et les joints d'étanchéité
- Le plateau tournant et l'anneau de guidage

 Veillez toujours à ce que les joints de la porte soient propres et à ce que celle-ci ferme correctement.

 En négligeant la propreté de votre four, vous risquez d'en détériorer les surfaces et par conséquent l'appareil lui-même, ce qui pourrait s'avérer dangereux.

1. Nettoyez l'extérieur avec un chiffon doux et de l'eau savonneuse tiède. Rincez et séchez.
2. Retirez les projections et autres traces tenaces adhérant aux parois ou sur l'anneau de guidage à l'aide d'un tissu imbibé d'eau savonneuse. Rincez et séchez.
3. Si votre four est très sale ou si une odeur désagréable s'en dégage, placez une tasse d'eau citronnée sur le plateau et faites-la chauffer pendant dix minutes à pleine puissance.
4. Nettoyez le plateau si nécessaire, ce dernier étant adapté au lave-vaisselle.

 Ne laissez **JAMAIS** couler d'eau dans les orifices de ventilation. N'utilisez jamais de produits abrasifs ou de solvants chimiques. Nettoyez avec un soin tout particulier les joints de la porte afin qu'aucune particule :

- ne s'y accumule ;
- ne nuise à l'étanchéité de la porte.

RANGEMENT ET ENTRETIEN DU FOUR MICRO-ONDES

Pour le rangement ou la réparation de votre four micro-ondes, vous devez respecter quelques précautions simples.

N'utilisez pas le four si la porte ou ses joints sont endommagés :

- Charnière cassée
- Joints détériorés
- Habillage déformé ou embouti

Seul un technicien spécialisé en micro-ondes peut effectuer les réparations.

 **Ne retirez** jamais l'habillage du four. Si le four est en panne ou nécessite une intervention technique :

- débranchez-le de l'alimentation ;
- appelez le service après-vente le plus proche.

 Si vous souhaitez entreposer temporairement votre four, choisissez un endroit sec et non poussiéreux.

Pourquoi ? La poussière et l'humidité risquent de détériorer certains éléments du four.

 Ce four micro-ondes n'est pas conçu pour une utilisation commerciale.

CARACTÉRISTIQUES TECHNIQUES

SAMSUNG s'efforce sans cesse d'améliorer ses produits. Les caractéristiques et le mode d'emploi de ce produit peuvent être modifiés sans préavis.

Modèle	MS89F
Alimentation	230 V ~ 50 Hz
Puissance Micro-ondes	1150 W
Puissance de sortie	100 W / 800 W (IEC-705)
Fréquence de fonctionnement	2450 MHz
Magnétron	OM75S(31)
Système de refroidissement	Moteur de ventilation
Dimensions (l x H x P) Extérieures Intérieures	489 x 275 x 372 mm 330 x 211 x 324 mm
Capacité	23 litres
Poids Net	12,0 kg env.

Français



**Les bons gestes de mise au rebut de ce produit
(Déchets d'équipements électriques
et électroniques)**

(Applicable dans les pays de l'Union Européenne et dans d'autres pays européens pratiquant le tri sélectif)

Ce symbole sur le produit, ses accessoires ou sa documentation indique que ni le produit, ni ses accessoires électroniques usagés (chargeur, casque audio, câble USB, etc.) ne peuvent être jetés avec les autres déchets ménagers. La mise au rebut incontrôlée des déchets présentant des risques environnementaux et de santé publique, veuillez séparer vos produits et accessoires usagés des autres déchets. Vous favoriserez ainsi le recyclage de la matière qui les compose dans le cadre d'un développement durable.

Les particuliers sont invités à contacter le magasin leur ayant vendu le produit ou à se renseigner auprès des autorités locales pour connaître les procédures et les points de collecte de ces produits en vue de leur recyclage.

Les entreprises et professionnels sont invités à contacter leurs fournisseurs et à consulter les conditions de leur contrat de vente. Ce produit et ses accessoires ne peuvent être jetés avec les autres déchets professionnels et commerciaux.



SAMSUNG

Samsung Service Consommateurs
66 rue des Vanesses
BP 50116 - Villepinte
95950 ROISSY cedex
France

Pour toute information ou tout
renseignement complémentaire sur nos
produits, notre service consommateurs
est à votre disposition au :

01 48 63 00 00

coût d'un appel non surtaxé

Vous pouvez également vous connecter à notre site Internet :

www.samsung.com