

FR GUIDE D'UTILISATION  
DA BRUGERVEJLEDNING  
DE BETRIEBSANLEITUNG  
EN USER GUIDE  
ES MANUAL DE UTILIZACIÓN  
NL GEBRUIKSAANWIJZING  
PT MANUAL DE UTILIZAÇÃO

Micro-ondes  
Mikrobølgeovn  
Mikrowellenherd  
Microwave Oven  
Microondas  
Magnetronoven  
Do Microondas

**De Dietrich** 



*Chère Cliente, cher Client,*

*Découvrir les produits **De Dietrich**, c'est éprouver des émotions uniques que seuls peuvent produire des objets de valeurs.*

*L'attrait est immédiat dès le premier regard. La qualité du design s'illustre par l'esthétique intemporelle et les finitions soignées rendant chaque objet élégant et raffiné en parfaite harmonie les uns avec les autres.*

*Vient ensuite l'irrésistible envie de toucher. Le design **De Dietrich** capitalise sur des matériaux robustes et prestigieux ; l'authentique est privilégié.*

*En associant la technologie la plus évoluée aux matériaux nobles, **De Dietrich** s'assure la réalisation de produits de haute facture au service de l'art culinaire, une passion partagée par tous les amoureux de la cuisine.*

*Nous vous souhaitons beaucoup de satisfaction dans l'utilisation de ce nouvel appareil et serons heureux de recueillir vos suggestions et de répondre à vos questions. Nous vous invitons à les formuler auprès de notre service consommateur ou sur notre site internet.*

*Nous vous invitons à enregistrer votre produit sur [www.de-dietrich.com](http://www.de-dietrich.com) pour profiter des avantages de la marque.*

*En vous remerciant de votre confiance.*

**De Dietrich**

*Retrouvez toutes les informations de la marque sur [www.de-dietrich.com](http://www.de-dietrich.com)  
Visitez La Galerie De Dietrich, 6 rue de la Pépinière à Paris VIIIème  
Ouvert du mardi au samedi de 10h à 19h.  
Service Consommateurs : 0892 02 88 04*

[www.dedietrich-electromenager.com](http://www.dedietrich-electromenager.com)

*Dans le souci d'une amélioration constante de nos produits, nous nous réservons le droit d'apporter à leurs caractéristiques techniques, fonctionnelles ou esthétiques toutes modifications liées à leur évolution.*



**Important :**

**Avant de mettre votre appareil en marche, veuillez lire attentivement ce guide d'installation et d'utilisation afin de vous familiariser plus rapidement avec son fonctionnement.**

1/A L'ATTENTION DE L'UTILISATEUR	
• Consigne de sécurité	04
• Protection de l'environnement	05
• Principe de fonctionnement	05
2/INSTALLATION DE VOTRE APPAREIL	
• Avant branchement	06
• Le raccordement électrique	06
3/DESCRIPTION DE VOTRE APPAREIL	
• L'appareil	07
• Les accessoires	09
• Le bandeau de commande	10
4/UTILISATION DE VOTRE APPAREIL	
• Mise à l'heure	11
• Niveaux de puissance	11
• Programmation	12
• Touches mémoires M1-M2-M3	13
• Recommandations	14
5/ENTRETIEN ET NETTOYAGE DE VOTRE APPAREIL	15
6/EN CAS D'ANOMALIE	15
7/RELATIONS APRES-VENTE ET RELATIONS CONSOMMATEURS	16

QUELMICROONDE.COM



### **Important :**

### **INSTRUCTIONS DE SÉCURITÉ IMPORTANTES - LIRE AVEC ATTENTION ET GARDER POUR DE FUTURES UTILISA- TIONS.**

*Si l'appareil devait être vendu ou cédé à une autre personne, assurez-vous que la notice d'utilisation l'accompagne. Merci de prendre connaissance de ces conseils avant d'installer et d'utiliser votre appareil. Ils ont été rédigés pour votre sécurité et celle d'autrui.*

## **• CONSIGNES DE SECURITE**

Votre appareil est destiné exclusivement à un usage domestique, pour cuire, réchauffer et décongeler des aliments. Le fabricant décline toute responsabilité en cas d'utilisation non conforme de l'appareil.

Cet appareil n'est pas prévu pour être utilisé par des personnes (y compris les enfants) dont les capacités physiques, sensorielles ou mentales sont réduites, ou des personnes dénuées d'expérience ou de connaissance, sauf si elles ont pu bénéficier, par l'intermédiaire d'une personne responsable de leur sécurité, d'une surveillance ou d'instructions préalables concernant l'utilisation de l'appareil. Il convient de surveiller les enfants afin qu'ils ne jouent pas avec l'appareil.

**MISE EN GARDE :** N'autorisez les enfants à utiliser le four sans surveillance que si des instructions appropriées leur ont été données, permettant à l'enfant d'utiliser le four de façon sûre et de comprendre les dangers d'une utilisation incorrecte.

**MISE EN GARDE :** Les liquides ou autres aliments ne doivent pas être réchauffés dans des récipients hermétiques car ils risquent d'exploser.

N'utiliser que des ustensiles appropriés à l'usage dans les fours micro-ondes.

Pendant le chauffage de denrées alimentaires dans des contenants en plastique ou en papier, gardez un œil sur le four en raison de la possibilité d'inflammation.

**MISE EN GARDE:** Si la porte ou le joint de porte est endommagé, le four ne doit pas être mis en fonctionnement avant d'avoir été

réparé par une personne compétente.

**MISE EN GARDE:** Il est dangereux pour quiconque autre qu'une personne compétente d'effectuer des opérations de maintenance ou de réparation entraînant le retrait d'un couvercle qui protège de l'exposition à l'énergie micro-ondes.

Si de la fumée apparaît, arrêtez ou débranchez le four et gardez la porte fermée pour étouffer les flammes éventuelles.

Il n'est pas recommandé de chauffer les oeufs dans leur coquille et les oeufs durs entiers dans un four micro-ondes car ils risquent d'exploser, même après la fin de cuisson.

Le chauffage de boissons par micro-ondes peut provoquer un jaillissement brusque et différé de liquide en ébullition, des précautions doivent donc être prises lors de la manipulation du récipient.

Le contenu des biberons et des pots d'aliments pour bébés doit être remué ou agité, et la température doit être vérifiée avant consommation, afin d'éviter les brûlures.

Ne réchauffez jamais un biberon avec la tétine (risque d'explosion).

Il est déconseillé d'utiliser des récipients métalliques, des fourchettes, des cuillères, des couteaux ainsi que des liens et agrafes en métal pour sachets de congélation.

Utilisez toujours des gants pour retirer les plats du four. Certains plats absorbent la chaleur des aliments et peuvent devenir très chauds.

En cas de cuisson d'aliments de faible quantité (une saucisse, un croissant, etc.), posez un verre d'eau à côté de l'aliment.

Un temps de cuisson trop long peut dessécher l'aliment et le carboniser. Pour éviter de tels incidents, n'utilisez jamais les mêmes durées que celles préconisées pour une cuisson au four traditionnel.

Pour ne pas endommager l'appareil, ne le faites jamais fonctionner à vide ou sans le plateau tournant. Veillez à ne pas laisser d'accessoires dans votre four lorsqu'il est à l'arrêt.

## • PROTECTION DE L'ENVIRONNEMENT

Les matériaux d'emballage de cet appareil sont recyclables. Participez à leur recyclage et contribuez ainsi à la protection de l'environnement en les déposant dans les conteneurs municipaux prévus à cet effet.



Votre appareil contient également de nombreux matériaux recyclables. Il est donc marqué de ce logo afin de vous indiquer que les appareils usagés ne doivent pas être mélangés avec d'autres déchets. Le recyclage des appareils qu'organise votre fabricant sera ainsi réalisé dans les meilleures conditions, conformément à la directive européenne 2002/96/CE sur les déchets d'équipements électriques et électroniques. Adressez vous à votre mairie ou à votre revendeur pour connaître les points de collecte des appareils usagés les plus proches de votre domicile. Nous vous remercions pour votre collaboration à la protection de l'environnement.

## • PRINCIPE DE FONCTIONNEMENT

Les micro-ondes utilisées pour la cuisson sont des ondes électro-magnétiques. Elles existent couramment dans notre environnement comme les ondes radio-électriques, la lumière, ou bien les rayonnements infrarouges.

Leur fréquence se situe dans la bande des 2450 MHz.

### Leur comportement :

- Elles sont réfléchies par les métaux.
- Elles traversent tous les autres matériaux.
- Elles sont absorbées par les molécules d'eau, de graisse et de sucre.

Lorsqu'un aliment est exposé aux micro-ondes il s'ensuit une agitation rapide des molécules, ce qui provoque un échauffement.

La profondeur de pénétration des ondes dans l'aliment est d'environ 2,5 cm, si l'aliment est plus épais, la cuisson à cœur se fera par conduction comme en cuisson traditionnelle.

Il est bon de savoir que les micro-ondes provoquent à l'intérieur de l'aliment un simple phénomène thermique et qu'elles ne sont pas nocives pour la santé.

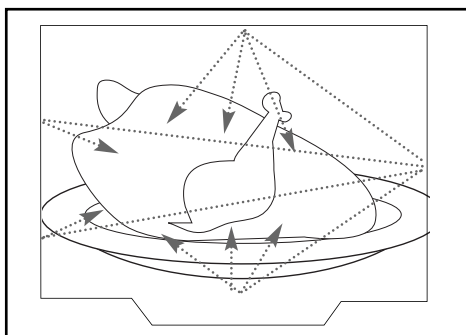

## • AVANT LE BRANCHEMENT



### **Attention :**

*Vérifier que votre appareil n'ait subi aucune avarie lors du transport (porte ou joint déformé, etc...). Si vous constatez un dommage quelconque, avant toute utilisation, contactez votre revendeur.*

*Afin de retrouver aisément à l'avenir les références de votre appareil, nous vous conseillons de les noter en page « Service après vente et relations consommateur ».*

Vérifiez que :

- la puissance de l'installation est suffisante,
- les lignes d'alimentation sont en bon état,
- le diamètre des fils est conforme aux règles d'installation.

Votre four doit être branché avec un cordon d'alimentation (normalisé) à 3 conducteurs de 1,5mm<sup>2</sup> (1ph + 1N + terre) qui doivent être raccordés sur réseau 220-240V~ monophasé par l'intermédiaire d'une prise de courant 1ph + 1 neutre + terre normalisée CEI 60083 ou d'un dispositif à coupure omnipolaire conformément aux règles d'installation.

## • LE RACCORDEMENT ELECTRIQUE

Vérifier que :

- la puissance de l'installation est suffisante.
- les lignes d'alimentation sont en état.
- le diamètre des fils est conforme aux règles d'installation.
- votre installation est équipée d'une protection thermique de 10 ampères.

En cas de doute, veuillez consulter votre installateur électricien.

Le raccordement électrique est à réaliser avant la mise en place de l'appareil dans le meuble.

La sécurité électrique doit être assurée par un encastrement correct. Lors de l'encastrement et des opérations d'entretien, l'appareil doit être débranché du réseau électrique, les fusibles doivent être coupés ou retirés.

La fiche de courant doit rester accessible après installation de l'appareil.

Prévoyez dans votre installation électrique un dispositif accessible par l'utilisateur qui doit pouvoir déconnecter l'alimentation électrique.

Si le câble d'alimentation est endommagé, il doit être remplacé par le fabricant, son service après vente, ou une personne de qualification similaire afin d'éviter un danger.



### **Attention :**

*Notre responsabilité ne saurait être engagée en cas d'accident ou d'incident consécutif à une mise à la terre inexistante, défectueuse ou incorrecte.*

*Si le four présente une quelconque anomalie, débranchez l'appareil ou enlevez le fusible correspondant à la ligne de branchement du four.*



### **Attention**

*Le fil de protection (vert-jaune) est relié à la borne  de l'appareil et doit être relié à la terre de l'installation.*

*Il est nécessaire de permettre la déconnexion de l'appareil du réseau d'alimentation après installation.*

*La déconnexion peut être obtenue en prévoyant une fiche de prise de courant accessible ou en incorporant un interrupteur dans les canalisations fixes conformément aux règles d'installation.*

*Le fusible de l'installation doit être de 10 ampères.*

*Si le câble d'alimentation est endommagé, il doit être remplacé par le fabricant, son service après-vente ou des personnes de qualification similaire afin d'éviter un danger.*

## • L'APPAREIL

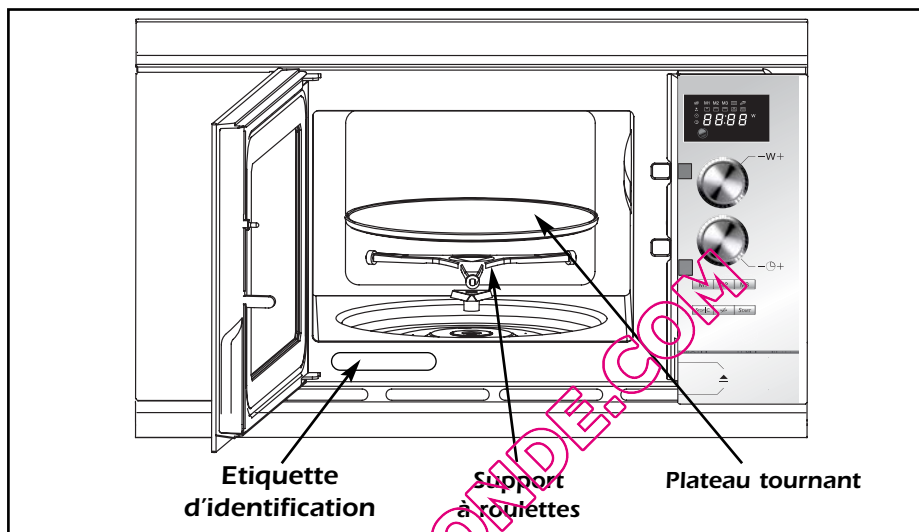

### • LE PLATEAU TOURNANT :

permet une cuisson homogène de l'aliment sans manipulation.

- Il peut être utilisé comme plat de cuisson.
- Il est guidé dans sa rotation par l'entraîneur et le support à roulettes.
- Il tourne indifféremment dans les 2 sens.
- S'il ne tourne pas, vérifiez que tous les éléments soient bien positionnés.

### • Le plateau en position arrêt :

permet l'utilisation des grands plats sur toute la surface du four. Dans ce cas, il est nécessaire de tourner le récipient et de mélanger son contenu à mi-cuisson.

### • LE SUPPORT A ROULETTES :

Ne cherchez pas à faire tourner manuellement le support à roulettes, vous risqueriez de détériorer le système d'entraînement. En cas de mauvaise rotation, assurez-vous de l'absence de corps étrangers sous le plateau.

## • PRESENTATION

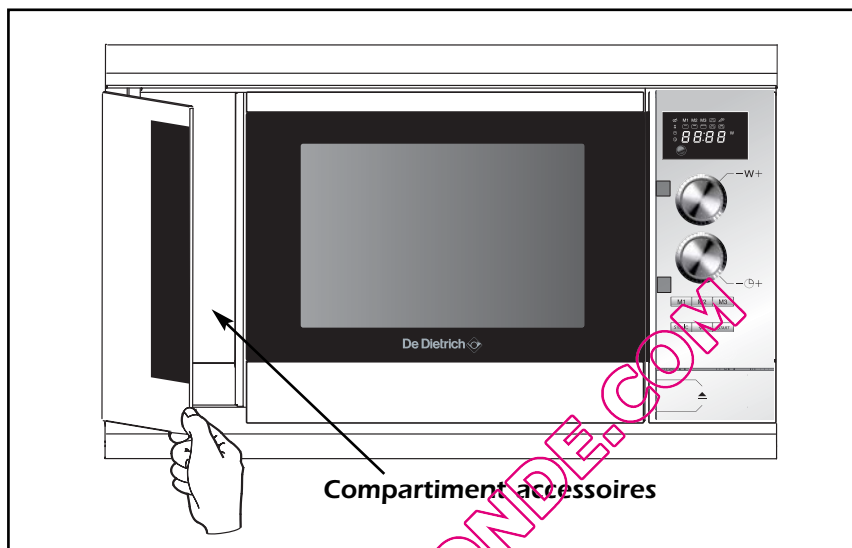

### • LE COMPARTIMENT ACCESSOIRES :

permet le rangement des divers accessoires servant à l'utilisation de votre appareil.  
(Ex: plats divers, couvre-assiette, notice d'utilisation...).

**MISE EN GARDE :** A l'intérieur du compartiment ne pas stocker de produits alimentaires ou de nettoyage.



L'ouverture s'effectue en tirant le portillon comme indiqué ci-dessus.

### L'EMPLACEMENT

- Cet appareil est destiné à être encastré à une distance d'au moins 85 cm du sol.
- Encastrez l'appareil sur une surface plane et horizontale, éloignée de toute source de chaleur ou de vapeur.
- Assurez-vous de la libre circulation de l'air en dessous et autour du four.
- Veuillez consulter la notice d'installation fournie avec l'appareil, afin de connaître toutes les caractéristiques et les conditions d'encastrement.
- Veillez à ne pas obstruer les orifices de ventilation situés en dessous et à l'arrière du four.
- Veillez à ce que la fiche de prise de courant soit accessible après installation.
- *N'utilisez pas immédiatement votre appareil (attendez environ 1-2 heures) après l'avoir transféré d'un endroit froid vers un endroit chaud, car la condensation peut provoquer un dysfonctionnement.*



## • LE BANDEAU DE COMMANDE

- A L'afficheur :**  
vous facilite la programmation en affichant :  
la fonction, le temps, la température de cuisson ou  
l'heure.
- B La touche mise à l'heure:**  
permet de mettre à l'heure l'horloge.
- C Le sélecteur micro-ondes W:**  
permet de choisir la puissance micro-ondes désirée.
- D Le sélecteur temps:**  
permet de programmer le temps ou l'horloge.
- E Les touches Mémoire M1/M2/M3 :**  
permet d'accéder rapidement à 3 opérations pré-  
programmées.
- F La touche Annulation ** :  
permet d'interrompre (stopper) ou d'annuler un pro-  
gramme en cours. Un appui pour stopper, deux  
appuis pour annuler.
- G La touche Arrêt plateau :**  
permet l'arrêt du plateau tournant.
- H La touche ** :  
permet de débiter tout programme.
- I La touche ouverture de porte :**  
permet d'ouvrir l'appareil ou d'arrêter un program-  
me en cours.

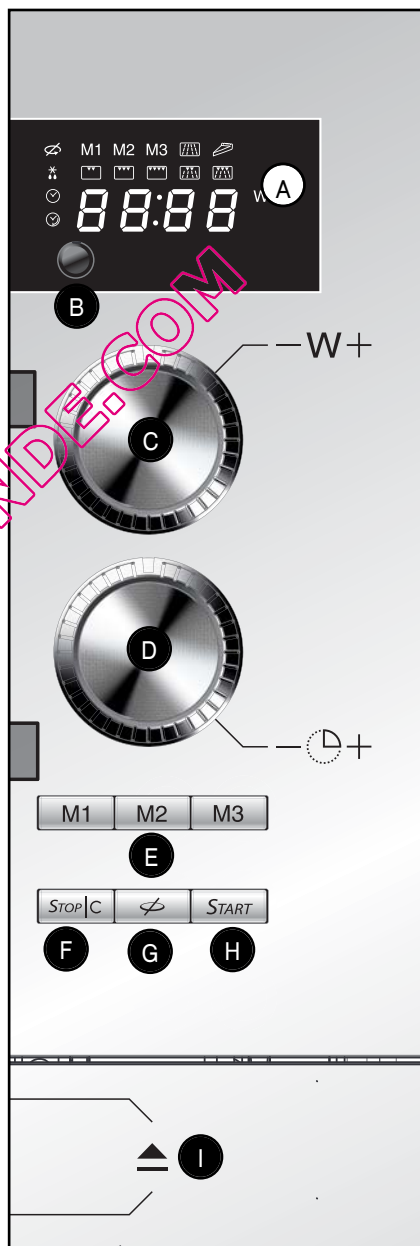

## • MISE A L'HEURE

Après le branchement de votre appareil ou une coupure de courant, 00 : 00 clignote, vous invitant à régler l'heure.

00:00

*Pour mettre l'horloge à l'heure :*

- Appuyez sur la touche Mise à l'Heure.







00:00

- Programmez l'horloge en tournant le sélecteur temps (ex. 12:00).

12:00

- Validez d'une simple pression sur la touche Mise à l'Heure.  
Votre horloge est à l'heure.

## • EQUIVALENCE DES PUISSANCES

PUISSANCE - WATT		UTILISATION
	DECONGEL. 150	Pour décongeler de la viande, du poisson, des fruits, du pain ou les aliments délicats.
	CUISSON TRÈS DOUCE 250	Pour terminer des cuissons délicates ou pour cuire très lentement.
	CUISSON DOUCE 350	Pour terminer la cuisson de plats commencée en "CUISSON FORTE" qui risquent de trop cuire en surface, tels que rôti de veau, de porc...
	MIJOTAGE 500	Pour tous les poissons et volailles. Pour terminer les préparations commencées en "CUISSON FORTE", telles que haricots, lentilles, laitages.
	RECHAUFFAGE 700	Pour réchauffer tous vos plats cuisinés frais ou congelés. Pour mettre à température les plats préparés et les légumes surgelés.
	CUISSON FORTE 750	Pour cuire tous les légumes et potages. Pour chauffer tous les liquides.
PUISSANCE MICRO-ONDES RESTITUEE : 750 W		

## • PROGRAMMATION

Votre appareil est maintenant branché et à l'heure.

Ouvrez la porte. Placez l'aliment dans l'appareil, fermez la porte. Si la porte n'est pas bien fermée, l'appareil ne fonctionnera pas.

Si vous estimez que le plat ne peut pas tourner, utilisez la touche ARRÊT PLATEAU  avant ou en cours de programme.

Vous avez à votre disposition 6 puissances micro-ondes:

(150 - 250 - 350 - 500 - 700 - 750 W).

Exemple : Pour programmer une CUISSON FORTE (750 W).

1- Sélectionnez 750 W avec le sélecteur micro-ondes:



s'affiche.

2- Programmez le temps, ex. 5 minutes avec le sélecteur temps:

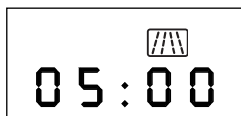

s'affiche.

3- Appuyez sur **START**.

Le programme démarre, le plateau tourne, l'éclairage intérieur s'allume.

Un triple signal sonore indique la fin du programme.

Ce signal est répété

toutes les minutes pendant dix minutes jusqu'à ouverture de la porte.

En cas d'erreur de programmation, appuyez deux fois sur la touche **c/stop**.

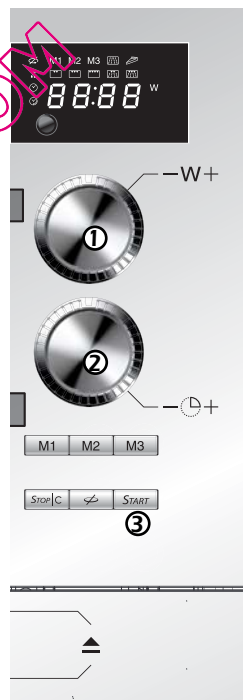

## • PROGRAMMATION EXPRESS

▮ Programmez le temps, ex. 3 minutes avec le sélecteur temps:

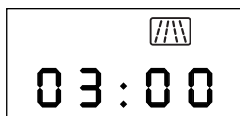

s'affiche.

- Appuyez sur **START**.

Une programmation CUISSON FORTE 750 W démarre automatiquement :

le plateau tourne, l'éclairage intérieur s'allume.

## • TOUCHES MEMOIRES M1 - M2 - M3

Les 3 touches mémoires vous permettent d'enregistrer 3 programmes courants auxquels vous pouvez accéder ensuite avec un simple appui sur M1 / M2 / M3. Tous les programmes peuvent être mis en mémoire.

Exemple: Utiliser la touche Mémoire pour préprogrammer le réchauffage d'une assiette.

Programmez comme pour un démarrage immédiat :

1- Tournez le sélecteur micro-ondes afin de choisir CUISSON FORTE 750 W :

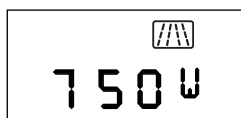

s'affiche.

2- Programmez le temps, ex: 2 minutes avec le sélecteur temps:

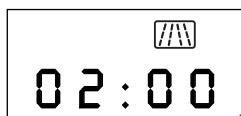

s'affiche.

3- Au lieu d'appuyer sur START, appuyer sur la touche MEMOIRE M1.

Un bip sonore confirme l'enregistrement de votre programme personnalisé.



s'affiche.

Procédez de la même façon en utilisant les touches Mémoires M2 & M3 afin d'enregistrer 2 programmes supplémentaires.

Pour lancer un programme mémorisé : appuyez sur la touche mémoire associée.

Les informations préprogrammées s'affichent.

Appuyez sur **START**, le programme démarre.

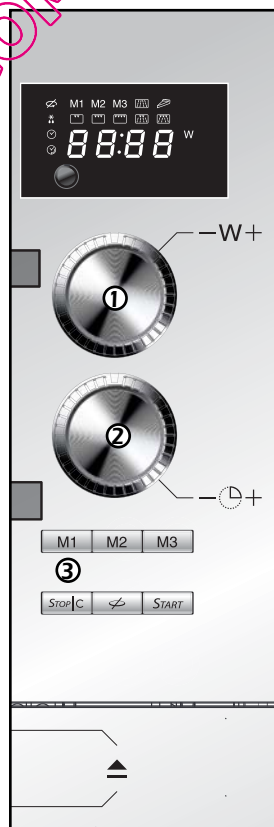

## • RECOMMANDATIONS

### EN COURS DE PROGRAMME :

- Vous pouvez arrêter ou démarrer le plateau tournant en cours de programme en appuyant sur la touche **ARRÊT PLATEAU** .
- Pour modifier un programme, appuyez deux fois sur la touche **C/STOP** et recommencez.
- Si vous ouvrez la porte avant la fin du programme, refermez la porte et appuyez sur la touche **START** pour remettre votre appareil en fonctionnement.
- En fonction décongélation (150W), retournez l'aliment à mi-programme pour un meilleur résultat. Refermez la porte et appuyez sur la touche **START** pour redémarrer la décongélation.
- Si vous retirez l'aliment avant la fin de la programmation, annulez les données qui restent affichées en appuyant deux fois sur la touche **C/STOP**.

QUELMICROONLINE.COM

Nous vous recommandons de nettoyer le four régulièrement et d'enlever tout dépôt alimentaire à l'intérieur et à l'extérieur de l'appareil. Utilisez une éponge humide et savonneuse. Si l'appareil n'est pas maintenu dans un état de propreté, sa surface pourrait se dégrader et affecter de façon inexorable sa durée de vie et conduire à une situation dangereuse. Si la porte ou le joint de porte est endommagé, le four ne doit pas être utilisé avant d'avoir été remis en état par une personne compétente.

Ne pas nettoyer l'appareil avec un nettoyeur vapeur.

L'emploi de produits abrasifs, d'alcool ou de diluant est déconseillé; ils sont susceptibles de détériorer l'appareil.

Ne pas utiliser de produits d'entretien abrasifs ou de grattoirs métalliques durs pour nettoyer la porte en verre du four, ce qui pourrait érafler la surface et entraîner l'éclatement du verre.

En cas d'odeur ou de four encrassé, faites bouillir de l'eau additionnée de jus de citron ou de vinaigre dans une tasse pendant 2 min et nettoyez les parois avec un peu de liquide vaisselle.

Le plateau peut être retiré pour faciliter le nettoyage. Pour ce faire, prenez-le par les zones d'accès prévues à cet effet. Si vous enlevez l'entraîneur, évitez de faire pénétrer de l'eau dans le trou de l'axe moteur.

N'oubliez pas de remettre l'entraîneur, le support à roulettes et le plateau tournant.

Pour préserver votre appareil, nous vous recommandons d'utiliser les produits d'entretien **Clearit**.



*L'expertise des professionnels au service des particuliers.*

**Clearit** vous propose des produits professionnels et des solutions adaptées pour l'entretien quotidien de vos appareils électroménagers et de vos cuisines.

Vous les trouverez en vente chez votre revendeur habituel, ainsi que toute une ligne de produits accessoires et consommables.

Vous avez un doute sur le bon fonctionnement de votre appareil, cela ne signifie pas forcément qu'il y a une panne. Dans tous les cas, vérifiez les points suivants :

Vous constatez que ...	Que faut-il faire ?
L'appareil ne démarre pas.	Vérifiez le bon branchement de votre appareil. Vérifiez que la porte de votre four soit bien fermée.
L'appareil est bruyant. Le plateau ne tourne pas correctement.	Nettoyez les roulettes et la zone de roulement sous le plateau tournant. Vérifier si les roulettes sont bien positionnées.
Vous constatez de la buée sur la vitre.	Essayez l'eau de condensation à l'aide d'un chiffon.
L'aliment n'est pas chauffé en programme micro-ondes.	Vérifiez que les ustensiles conviennent aux fours à micro-ondes et que le niveau de puissance soit bien adapté.
L'appareil produit des étincelles.	Bien nettoyer l'appareil : retirez graisses, particules de cuisson ... Éloignez tout élément métallique des parois du four.

QUELMICROONDEN.COM

## • INTERVENTIONS

Les éventuelles interventions sur votre appareil doivent être effectuées par un professionnel qualifié dépositaire de la marque. Lors de votre appel, mentionnez la référence "Service" de votre appareil ainsi que le numéro de série "Nr". Ces renseignements figurent sur la plaque signalétique (Fig. 1).

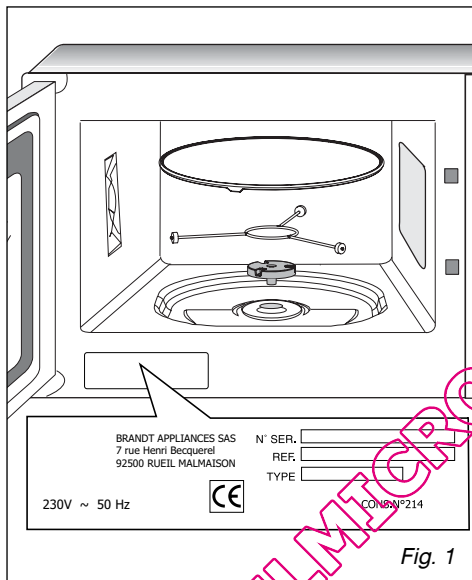

Fig. 1

## PIÈCES D'ORIGINE

Lors d'une intervention d'entretien, demandez l'utilisation exclusive de **pièces détachées certifiées d'origine**.



## • RELATIONS CONSOMMATEURS

• **Pour en savoir plus sur tous les produits de la marque :**

informations, conseils, les points de vente, les spécialistes après-vente.

• **Pour communiquer :**

nous sommes à l'écoute de toutes vos remarques, suggestions, propositions auxquelles nous vous répondrons personnellement.

> **Vous pouvez nous écrire :**

**Service Consommateurs  
DE DIETRICH  
BP 9526  
95069 CERGY PONTOISE CEDEX**

> **ou nous téléphoner au :**

\*Tarif minimum selon opérateur

**0892 02 88 04\***

0,34 € TTC / min à partir d'un poste fixe

⇒ tarif en vigueur à la date d'impression du document.