

GE102V
GE102VT
GE102V-X
GE102VT-X

Four micro-ondes

Mode d'emploi et guide de cuisson

Un monde de possibilités

Nous vous remercions d'avoir choisi ce produit Samsung. Veuillez enregistrer votre appareil sur www.samsung.com/register



This manual is made with 100% recycled paper.



SOMMAIRE

Présentation rapide.....	2
Four.....	3
Accessoires.....	3
Tableau de commande.....	4
Utilisation du manuel d'utilisation.....	5
Informations importantes relatives à la sécurité.....	5
Installation du four micro-ondes.....	9
Réglage de l'horloge.....	9
Fonctionnement d'un four à micro-ondes.....	10
Vérification du bon fonctionnement de votre four.....	10
Que faire en cas de doute ou de problème ?.....	11
Cuisson/Réchauffage.....	11
Puissances.....	12
Arrêt de la cuisson.....	12
Réglage du temps de cuisson.....	12
Décongélation manuelle des aliments.....	12
Utilisation de la fonction décongélation automatique.....	13
Réglages de la fonction de décongélation automatique.....	13
Guide pour la cuisson à la vapeur (GE102V-X / GE102VT-X).....	13
Utilisation du plat croustillant (GE102VT / GE102VT-X).....	15
Réglages de la fonction manuelle Cuisson croustillante.....	15
Choix de la position de l'élément chauffant.....	16
Choix des accessoires.....	16
Faire griller.....	17
Combinaison micro-ondes et gril.....	17
Guide des récipients.....	18
Guide de cuisson.....	19
Nettoyage du four micro-ondes.....	27
Rangement et entretien du four micro-ondes.....	27
Caractéristiques techniques.....	28

PRÉSENTATION RAPIDE

Si vous souhaitez faire cuire des aliments.

1. Placez les aliments dans le four.
Sélectionnez la puissance souhaitée en faisant tourner le bouton **COMMANDE DE LA PUISSANCE DE CUISSON**.

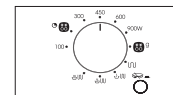

2. Sélectionnez le temps de cuisson en faisant tourner le bouton **TEMPS/POIDS** (⊙/g(♣♣)).

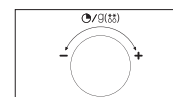

Résultat : La cuisson démarre au bout de deux secondes environ.

Si vous souhaitez faire décongeler des aliments automatiquement.

1. Positionnez le bouton **COMMANDE DE LA PUISSANCE DE CUISSON** sur le symbole **Décongélation automatique** (♣*g).

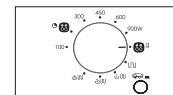

2. Faites tourner le bouton **TEMPS/POIDS** (⊙/g(♣♣)) pour sélectionner le poids approprié.

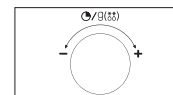

Résultat : La cuisson démarre au bout de deux secondes environ.

Si vous souhaitez ajuster le temps de cuisson

Laissez les aliments dans le four.
Faites tourner le bouton **TEMPS/POIDS** (⊙/g(♣♣)) pour régler le temps de cuisson.

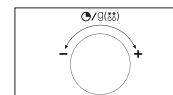

Si vous souhaitez faire griller des aliments.

1. Positionnez le bouton de **COMMANDE DE LA PUISSANCE DE CUISSON** sur le symbole **Gril** (⌚).

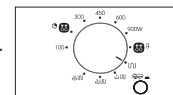

2. Faites tourner le bouton **TEMPS/POIDS** (⊙/g(♣♣)) pour sélectionner le temps approprié.

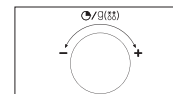

Résultat : La cuisson démarre au bout de deux secondes environ.

FOUR

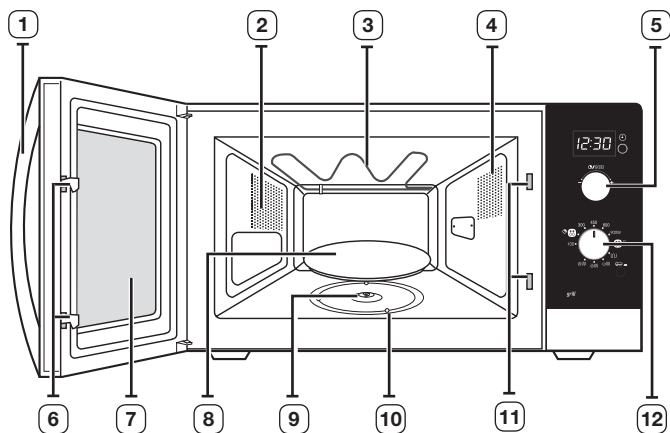

- | | |
|----------------------------|------------------------------------------------------------|
| 1. POIGNÉE | 7. PORTE |
| 2. ORIFICES DE VENTILATION | 8. PLATEAU TOURNANT |
| 3. GRIL | 9. COUPLEUR |
| 4. ÉCLAIRAGE | 10. ANNEAU DE GUIDAGE |
| 5. BOUTON DE MINUTERIE | 11. ORIFICES DU SYSTÈME DE VERROUILLAGE DE SÉCURITÉ |
| 6. LOQUETS DE LA PORTE | 12. BOUTON DE COMMANDE DE LA PUISSANCE DE CUISSON VARIABLE |

ACCESSOIRES

Selon le modèle de votre four micro-ondes, vous disposez de plusieurs accessoires à fonctionnalités multiples.

- 1. Coupleur** : situé sur l'axe moteur, au centre du plancher du four.

Fonction : le coupleur permet de faire tourner le plateau.

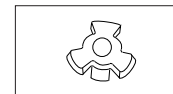

- 2. Anneau de guidage** : à placer au centre du four.

Fonction : l'anneau de guidage sert de support au plateau.

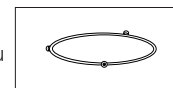

- 3. Plateau tournant** : à placer sur l'anneau de guidage en emboîtant la partie centrale sur le coupleur.

Fonction : Ce plateau constitue la principale surface de cuisson ; il peut être facilement retiré pour être nettoyé.

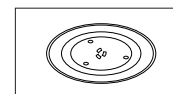

- 4. Grille métallique** : à placer sur le plateau tournant.

Fonction : la grille métallique peut être utilisée pour la cuisson au gril et la cuisson combinée.

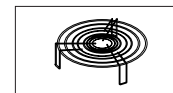

- 5. Plat croustillier**, reportez-vous en pages 15 et 16.

Fonction : Le plat croustillier est conçu pour faire dorer uniformément les aliments en utilisant les modes de cuisson combinée gril ou micro-ondes. Il permet de conserver le croustillant des pâtisseries et de la pâte à pizza.

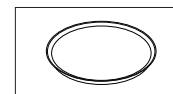

-  **N'utilisez JAMAIS** le four micro-ondes sans l'anneau de guidage et le plateau tournant.

6. Cuiseur-vapeur, reportez-vous en pages 13 et 14.

Fonction : En mode Cuisson vapeur, utilisez le cuiseur-vapeur en plastique.

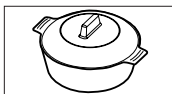

- ☑ **N'utilisez JAMAIS** le four micro-ondes sans l'anneau de guidage et le plateau tournant.
- ☑ **N'UTILISEZ JAMAIS** les modes **Gril** (U) et **Cuisson combinée** (☼U) avec le cuiseur-vapeur.

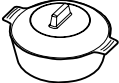
Mode de fonctionnement	MW (☼)	GRIL (U)	CUISSON COMBINÉE (☼U)
 (Cuiseur-vapeur)	O	X	X

TABEAU DE COMMANDE

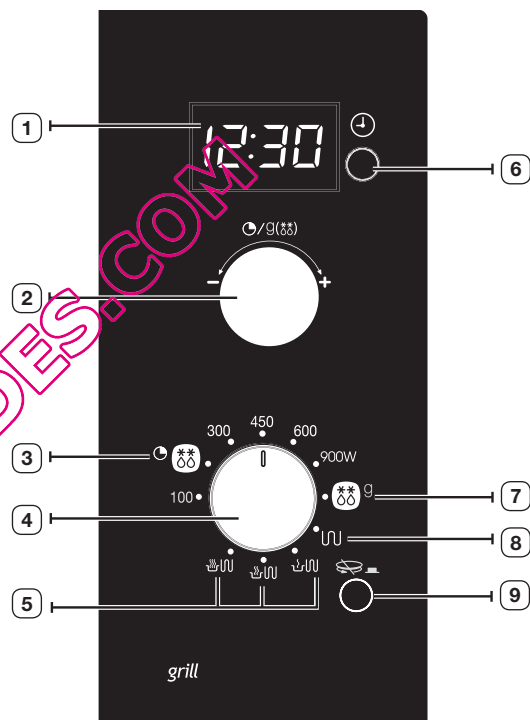

1. ÉCRAN
2. BOUTON TEMPS/POIDS
3. DÉCONGÉLATION MANUELLE
4. BOUTON DE COMMANDE DE LA PUISSANCE DE CUISSON VARIABLE
5. CUISSON COMBINÉE (Micro-ondes + Gril)
6. BOUTON DE RÉGLAGE DE L'HORLOGE
7. DÉCONGÉLATION AUTOMATIQUE
8. GRIL
9. BOUTON MARCHE/ARRÊT DU PLATEAU TOURNANT

UTILISATION DU MANUEL D'UTILISATION

Vous venez d'acquérir un four micro-ondes SAMSUNG. Ce manuel contient de nombreux conseils et instructions sur son utilisation :

- Consignes de sécurité
- Récipients et ustensiles recommandés
- Conseils utiles
- Conseils de cuisson

INFORMATIONS IMPORTANTES RELATIVES À LA SÉCURITÉ

CONSIGNES DE SÉCURITÉ IMPORTANTES

LISEZ ATTENTIVEMENT CE MANUEL ET CONSERVEZ-LE PRÉCIEUSEMENT EN VUE D'UNE CONSULTATION ULTÉRIEURE.

Avant d'utiliser le four, vérifiez que les instructions suivantes sont suivies.

- Utilisez ce four uniquement pour l'usage auquel il est destiné (tel que décrit dans ce manuel). Les avertissements et les consignes de sécurité importantes contenus dans ce manuel ne sont pas exhaustifs. Il est de votre responsabilité de faire appel à votre bon sens et de faire preuve de prudence et de minutie lors de l'installation, de l'entretien et de l'utilisation du four.
- Ces consignes d'utilisation couvrant plusieurs modèles, les caractéristiques de votre four micro-ondes peuvent différer légèrement de celles décrites dans ce manuel et certains symboles d'avertissement peuvent ne pas s'appliquer. Pour toute question ou inquiétude, contactez votre centre de dépannage le plus proche ou recherchez de l'aide et des informations en ligne sur www.samsung.com.
- Ce four à micro-ondes est prévu pour chauffer des aliments. Il est uniquement destiné à un usage domestique. Ne chauffez aucun type de textiles ou de coussins remplis de grains, qui pourraient provoquer des brûlures et un incendie. Le fabricant ne peut être tenu responsable des dommages provoqués par une utilisation non conforme ou incorrecte de l'appareil.
- En négligeant la propreté de votre four, vous risquez d'en détériorer les surfaces et par conséquent, d'en réduire la durée de vie et de créer des situations dangereuses.

LÉGENDE DES SYMBOLES ET DES ICÔNES

 **AVERTISSEMENT** Risques ou manipulations dangereuses susceptibles d'entraîner des **blessures graves, voire mortelles.**

 **ATTENTION** risques ou manipulations dangereuses susceptibles d'entraîner des blessures légères ou des dégâts matériels.



Avertissement ; Risque d'incendie



Avertissement ; Surface chaude



Avertissement ; Electricité



Avertissement ; Matière explosive



Interdit.



Suivez scrupuleusement les consignes.



NE PAS démonter.



Débranchez la prise murale.



NE PAS toucher.



Assurez-vous que l'appareil est relié à la terre afin d'éviter tout risque d'électrocution.



Contactez le service d'assistance technique.



Remarque



Important

CONSIGNES PERMETTANT D'ÉVITER UNE EXPOSITION EXCESSIVE AUX MICRO-ONDES

La non-observation des consignes de sécurité suivantes peut se traduire par une exposition dangereuse à l'énergie des micro-ondes.

- (a) Ne tentez jamais d'utiliser le four porte ouverte, de manipuler les systèmes de verrouillage (loquets) ou d'insérer un objet dans les orifices de verrouillage de sécurité.
- (b) NE placez aucun objet entre la façade du four et la porte et ne laissez aucune salissure ni aucun reste de produit d'entretien s'accumuler sur les surfaces assurant l'étanchéité. Maintenez la porte et les joints d'étanchéité propres en permanence : après chaque utilisation du four, essuyez-les d'abord avec un chiffon humide, puis avec un chiffon doux et sec.

(c) Si le four est endommagé, NE l'utilisez PAS tant qu'il n'a pas été réparé par un technicien agréé. Il est impératif que la porte du four ferme correctement et que les éléments suivants ne soient pas endommagés :

- (1) Porte (déformée)
- (2) Charnières de la porte (cassées ou desserrées)
- (3) Joints de la porte et surfaces d'étanchéité

(d) Le four doit être réglé ou réparé exclusivement par un technicien micro-ondes qualifié et formé par le fabricant.

Cet appareil est un équipement qui utilise des fréquences ISM de classe B groupe 2. Le groupe 2 contient tous les équipements ISM dans lesquels l'énergie radioélectrique est intentionnellement générée et/ou utilisée sous la forme de radiations électromagnétiques pour le traitement de matière ainsi que les équipements d'usinage par électro-érosion et de soudure à l'arc.



Les équipements de classe B sont des équipements adaptés à l'usage dans les établissements domestiques et ceux directement reliés à un réseau d'alimentation électrique basse tension qui alimente les bâtiments utilisés à des fins domestiques.

PROTECTION DE L'ENVIRONNEMENT

Prenez soin de déposer l'emballage de votre appareil dans un centre de recyclage de type point vert. ♻️

CONSIGNES DE SÉCURITÉ IMPORTANTES

Assurez-vous que ces consignes de sécurité sont respectées à tout moment.

⚠️ AVERTISSEMENT		🔥	⚡	👤	👤
	Seul un personnel qualifié doit être autorisé à modifier ou à réparer le four à micro-ondes.	✓	✓	✓	✓
	Ne chauffez pas des liquides ou d'autres aliments dans des récipients fermés hermétiquement.	✓	✓	✓	✓
	Pour votre sécurité, ne nettoyez jamais l'appareil à l'aide d'un nettoyeur haute pression (eau ou vapeur).	✓	✓	✓	✓

	N'installez pas cet appareil près d'un radiateur, d'une matière inflammable, dans un lieu humide, huileux ou poussiéreux, à un emplacement exposé à la lumière directe du soleil et à l'eau, ou bien là où une fuite de gaz est susceptible de se produire ou enfin sur un sol non de niveau.	✓	✓	✓	✓
	Cet appareil doit être correctement relié à la terre en conformité aux normes locales et nationales.	✓	✓	✓	✓
	Retirez régulièrement toute substance étrangère (poussière ou eau) présente sur les bornes et les points de contact de la prise d'alimentation à l'aide d'un chiffon sec.	✓	✓	✓	✓
	Ne tirez pas, ne pliez pas de façon excessive, ne placez pas d'objet lourd sur le cordon d'alimentation.	✓	✓	✓	✓
	En cas de fuite de gaz (propane, GPL, etc.), aérez immédiatement la pièce sans toucher la prise d'alimentation.	✓	✓	✓	✓
	Ne manipulez pas la prise d'alimentation avec les mains mouillées.	✓	✓	✓	✓
	N'éteignez pas l'appareil en débranchant le cordon d'alimentation lorsqu'il est en fonctionnement.	✓	✓	✓	✓
	N'insérez pas les doigts ou des corps étrangers. Si une substance étrangère telle que de l'eau pénètre dans l'appareil, débranchez le cordon d'alimentation et contactez votre centre de dépannage le plus proche.	✓	✓	✓	✓
	N'appliquez pas de pression excessive ou de choc sur l'appareil.	✓	✓	✓	✓
	Ne placez pas le four sur un support fragile, comme un évier ou un objet en verre. (Modèle de comptoir uniquement)	✓	✓		
	N'utilisez pas de benzène, de diluant, d'alcool, de nettoyeur vapeur ou haute pression pour nettoyer l'appareil.	✓	✓	✓	✓
	Veillez à ce que la tension, la fréquence et l'intensité du courant soient conformes aux spécifications de l'appareil.	✓	✓		✓
	Branchez correctement la prise de l'appareil dans la prise murale. N'utilisez pas un adaptateur multiprise, une rallonge ou un transformateur électrique.	✓	✓	✓	
	Ne suspendez pas le cordon d'alimentation à un objet en métal, placez le cordon entre les objets ou derrière le four.	✓	✓	✓	

<input type="checkbox"/>	N'utilisez jamais une prise ou un cordon d'alimentation endommagé(e) ou une prise murale mal fixée. Si la prise ou le cordon d'alimentation est endommagé(e), contactez le centre de dépannage le plus proche.	✓	✓	✓	✓
<input type="checkbox"/>	L'appareil n'est pas conçu pour être utilisé avec une minuterie extérieure ou un système de contrôle à distance séparé.	✓	✓		
<input type="checkbox"/>	Ne versez pas ni ne vaporisez pas d'eau directement sur le four.	✓	✓		
<input type="checkbox"/>	Ne placez pas d'objets sur le four, à l'intérieur ou sur la porte.	✓	✓	✓	
<input type="checkbox"/>	Ne vaporisez pas de substances volatiles (ex. : insecticide) sur la surface du four.	✓	✓		
★	Les enfants ne doivent pas utiliser l'appareil sans la surveillance d'un adulte.	✓	✓	✓	✓
<input type="checkbox"/>	L'appareil n'est pas destiné à être installé dans un véhicule (ex. : caravane ou tout autre véhicule similaire).	✓	✓	✓	✓
<input type="checkbox"/>	N'entrez aucun produit inflammable dans le four. Soyez particulièrement vigilant lors du réchauffage de plats de service ou de boissons contenant de l'alcool dont les vapeurs peuvent entrer en contact avec une partie chaude du four.	✓		✓	✓
<input type="checkbox"/>	Le four micro-ondes est destiné à être posé sur un comptoir ou un plan de travail uniquement ; il ne doit pas être installé dans un meuble. (Modèle de comptoir uniquement)	✓	✓	✓	✓
★	AVERTISSEMENT : l'appareil et ses parties accessibles chauffent pendant l'utilisation. Prenez garde à ne pas toucher les éléments chauffants. Les enfants de moins de 8 ans doivent être éloignés s'ils ne sont pas continuellement surveillés.	✓	✓	✓	✓
★	AVERTISSEMENT : n'autorisez un enfant à utiliser le four sans surveillance que si vous lui avez donné les instructions appropriées lui permettant de se servir de l'appareil en toute sécurité et de comprendre les dangers qu'implique une mauvaise utilisation.	✓	✓	✓	✓
★	Cet appareil peut être utilisé par des enfants à partir de 8 ans et des personnes ayant des capacités physiques, sensorielles ou mentales réduites ou un manque d'expérience et de connaissance que s'ils sont assistés ou si vous leur avez donné les instructions appropriées leur permettant de se servir de l'appareil en toute sécurité et de comprendre les risques encourus. Les enfants ne doivent pas jouer avec l'appareil. Le nettoyage et l'entretien de l'utilisateur ne doivent pas être effectués par un enfant sans surveillance.	✓	✓	✓	✓

7

<input type="checkbox"/>	AVERTISSEMENT : si la porte ou les joints de la porte sont endommagés, le four ne doit pas être utilisé tant que ces pièces n'ont pas été réparées par une personne qualifiée.	✓	✓	✓	✓
<input type="checkbox"/>	AVERTISSEMENT : il est très dangereux pour toute personne non habilitée d'effectuer des manipulations ou des réparations impliquant le démontage de l'habillage de protection contre les micro-ondes.	✓	✓	✓	✓
<input type="checkbox"/>	AVERTISSEMENT : afin d'éviter tout risque d'électrocution, veillez à ce que l'appareil soit hors tension avant de procéder au remplacement de l'ampoule.	✓	✓	✓	
<input type="checkbox"/>	AVERTISSEMENT : les liquides et autres aliments ne doivent pas être réchauffés dans des récipients fermés car ils risquent d'exploser.	✓		✓	✓
<input type="checkbox"/>	AVERTISSEMENT : les parties accessibles peuvent devenir très chaudes pendant l'utilisation. Les enfants en bas âge doivent être tenus à l'écart de l'appareil afin d'éviter toute brûlure.	✓		✓	
★	AVERTISSEMENT : si vous faites réchauffer des liquides au four micro-ondes, l'ébullition peut survenir à retardement ; faites donc bien attention lorsque vous sortez le récipient du four. Pour éviter cette situation, laissez-les TOUJOURS reposer au moins une vingtaine de secondes une fois le four éteint, ceci afin de permettre à la température de s'homogénéiser. Remuez SYSTÉMATIQUEMENT le contenu une fois le temps de cuisson écoulé (et pendant la cuisson si nécessaire). En cas d'accident, effectuez les gestes de PREMIERS SECOURS suivants : <ul style="list-style-type: none"> immergez la zone brûlée dans de l'eau froide pendant au moins 10 minutes ; recouvrez-la d'un tissu propre et sec ; n'appliquez aucune crème, huile ou lotion ; 	✓	✓	✓	✓
★	Cet appareil devient très chaud pendant son utilisation. Prenez garde à ne pas toucher les éléments chauffants situés à l'intérieur du four.	✓		✓	✓
★	AVERTISSEMENT : avant de consommer le contenu des biberons et des petits pots pour bébé, vérifiez-en toujours la température pour éviter tout risque de brûlure ; pour ce faire, mélangez-en le contenu ou secouez-les.			✓	
★	Cet appareil n'est pas conçu pour être utilisé par des personnes (y compris les enfants) inexpérimentées ou dont les capacités physiques, sensorielles ou mentales sont réduites, sauf si celles-ci sont sous la surveillance ou ont reçu les instructions d'utilisation appropriées de la personne responsable de leur sécurité.	✓	✓	✓	✓

<input checked="" type="checkbox"/>	Ce four doit être positionné dans une direction appropriée et à une hauteur permettant un accès facile à la zone intérieure et aux commandes.	✓	✓	✓	✓
<input checked="" type="checkbox"/>	Avant d'utiliser votre four pour la première fois, celui-ci doit fonctionner pendant 10 minutes avec de l'eau.	✓	✓	✓	✓
<input checked="" type="checkbox"/>	Installez le four micro-ondes de façon à ce qu'il puisse facilement être branché sur l'alimentation. Si le four génère un bruit anormal, une odeur de brûlé ou si de la fumée est émise, débranchez immédiatement la prise et contactez le service de dépannage le plus proche.	✓	✓	✓	✓
<input type="checkbox"/>	Éloignez les enfants lors de l'opération de nettoyage car les surfaces deviennent extrêmement chaudes (Modèle avec fonction de nettoyage uniquement).	✓	✓		
<input type="checkbox"/>	Nettoyez les projections les plus importantes avant le nettoyage et vérifiez quels ustensiles peuvent être laissés dans le four durant le nettoyage. (Modèle avec fonction de nettoyage uniquement)	✓	✓	✓	✓
<input checked="" type="checkbox"/>	L'appareil doit pouvoir être facilement débranché une fois installé. Pour que l'appareil puisse être facilement débranché une fois en place, veillez à ce que la prise murale reste accessible ou faites poser un interrupteur au mur conformément aux normes en vigueur (modèle intégrable uniquement).	✓	✓	✓	✓

ATTENTION



<input checked="" type="checkbox"/>	Seuls les ustensiles qui sont adaptés aux fours micro-ondes peuvent être utilisés ; N'utilisez JAMAIS de récipients métalliques, de vaisselle comportant des ornements dorés ou argentés, de brochettes, de fourchettes, etc. Retirez les attaches métalliques des sacs en papier ou en plastique. Pourquoi ? Des arcs électriques ou des étincelles risqueraient de se former et d'endommager les parois du four.	✓	✓	✓	✓
<input checked="" type="checkbox"/>	Lorsque vous faites réchauffer des aliments dans des récipients en plastique ou en papier, veillez à ce que ces derniers ne s'enflamment pas.	✓		✓	
<input type="checkbox"/>	N'utilisez pas votre four micro-ondes pour sécher des papiers ou des vêtements.	✓	✓	✓	✓
<input checked="" type="checkbox"/>	Utilisez des temps de cuisson ou de chauffe réduits pour les petites quantités d'aliments afin de leur éviter de surchauffer et de brûler.	✓	✓	✓	✓

<input type="checkbox"/>	Si de la fumée s'échappe de l'appareil, laissez la porte de celui-ci fermée afin d'étouffer les flammes et éteignez-le ou débranchez-le de la prise murale.	✓	✓	✓	
<input checked="" type="checkbox"/>	Le four doit être nettoyé régulièrement afin d'en retirer tout reste de nourriture.	✓	✓		✓
<input type="checkbox"/>	Évitez que le câble électrique ou la prise n'entre en contact avec de l'eau et maintenez le câble éloigné de la chaleur.	✓	✓		
<input type="checkbox"/>	Ne faites jamais chauffer d'œufs (frais ou durs) dans leur coquille car ils risquent d'exploser, et ce même une fois le cycle de cuisson terminé ; ne faites jamais réchauffer de bouteilles, de pots ou de récipients fermés hermétiquement ou emballés sous vide. Il en va de même pour les noix dans leur coquille ou encore les tomates etc.			✓	✓
<input type="checkbox"/>	Ne couvrez jamais les orifices de ventilation du four avec un torchon ou du papier. Ils risquent de s'enflammer lorsque l'air chaud est évacué du four. Le four peut également surchauffer et se mettre hors tension lui-même automatiquement et rester arrêté jusqu'à ce qu'il soit suffisamment refroidi.	✓		✓	
<input type="checkbox"/>	Utilisez toujours des maniques pour retirer un plat du four afin d'éviter toute brûlure accidentelle.			✓	
<input type="checkbox"/>	Ne touchez pas les éléments chauffants ou les parois intérieures du four tant que celui-ci ne s'est pas refroidi.			✓	
<input checked="" type="checkbox"/>	Remuez les liquides à la moitié du temps de chauffe et, à la fin, laissez reposer le liquide au moins 20 secondes pour éviter l'ébullition.			✓	
<input checked="" type="checkbox"/>	Lorsque vous ouvrez la porte du four, maintenez une certaine distance entre vous et l'appareil (env. 50 cm) pour éviter d'être brûlé par l'air chaud ou la vapeur sortant du four.			✓	
<input type="checkbox"/>	Ne faites jamais fonctionner le four à vide. Le four à micro-ondes s'arrête automatiquement pendant 30 minutes pour des raisons de sécurité. Nous recommandons de placer un verre d'eau à l'intérieur du four à tout moment pour absorber l'énergie des micro-ondes au cas où le four serait démarré accidentellement.	✓			✓
<input type="checkbox"/>	N'utilisez jamais de produits abrasifs ou de grattoirs métalliques pour nettoyer la porte du four ; ils pourraient en rayer la surface et, par conséquent, casser le verre.	✓			✓
<input checked="" type="checkbox"/>	Installez le four en conformité avec les déagements indiqués dans ce manuel (voir Installation du four micro-ondes)	✓		✓	
<input checked="" type="checkbox"/>	Soyez prudent lorsque vous branchez d'autres appareils électriques sur une prise située à proximité du four.	✓	✓	✓	✓

INSTALLATION DU FOUR MICRO-ONDES

Placez le four sur une surface plane située à 85cm au-dessus du sol. Cette surface doit être suffisamment résistante pour supporter le poids du four en toute sécurité.

1. Lorsque vous installez votre four, assurez une ventilation adéquate de celui-ci en laissant un espace d'au moins 10 cm à l'arrière et sur les côtés et un espace de 20 cm au-dessus.

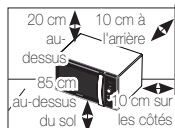

2. Retirez tous les éléments d'emballage situés à l'intérieur du four. Installez l'anneau de guidage et le plateau tournant. Vérifiez que le plateau tourne librement.

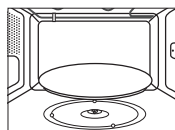

3. Installez le four micro-ondes de façon à ce qu'il puisse facilement être branché sur l'alimentation.

- ☑ Si le cordon d'alimentation est défectueux, il doit être remplacé par un câble ou un ensemble spécial disponible chez votre fabricant ou chez un réparateur agréé.

Pour votre sécurité, cet appareil doit être branché sur une prise murale à 3 broches avec mise à la terre de 230 V CA - 50 Hz. Si le câble électrique de cet appareil est endommagé, il doit être remplacé par un câble spécial.

- ☑ N'installez pas le four dans un environnement chaud ou humide (ex. : à côté d'un radiateur ou d'un four traditionnel). Respectez les caractéristiques électriques du four ; si vous utilisez une rallonge, celle-ci doit correspondre aux normes du câble d'alimentation d'origine. Avant d'utiliser votre four pour la première fois, nettoyez les parois intérieures de celui-ci ainsi que le joint d'étanchéité de la porte à l'aide d'un chiffon humide.

RÉGLAGE DE L'HORLOGE

Votre four micro-ondes est équipé d'une horloge. Lors de la mise sous tension, « :0 », « 88:88 » ou « 12:00 » s'affiche automatiquement.

Réglez l'heure actuelle. Vous pouvez afficher l'heure au format 12 ou 24 heures. Vous devez régler l'horloge :

- à l'installation initiale ;
 - après une coupure de courant.
- ☑ N'oubliez pas de changer l'heure lors du passage à l'heure d'hiver ou à l'heure d'été.

1. Pour afficher l'heure.. Puis appuyez sur le bouton (⏸)..

au format 24 heures
au format 12 heures

Une fois
Deux fois

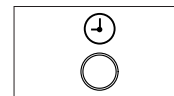

2. Faites tourner le bouton **TEMPS/POIDS** (⏸/g(⏸)) pour sélectionner les heures.

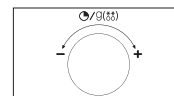

3. Appuyez sur le bouton (⏸).

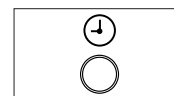

4. Faites tourner le bouton **TEMPS/POIDS** (⏸/g(⏸)) pour sélectionner les minutes.

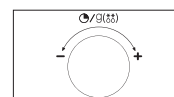

5. Appuyez sur le bouton (⏸).

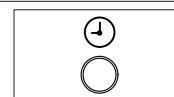

FONCTIONNEMENT D'UN FOUR À MICRO-ONDES

Les micro-ondes sont des ondes électromagnétiques à haute fréquence ; l'énergie dégagée permet aux aliments de cuire ou de réchauffer sans changement de forme ou de couleur.

Vous pouvez utiliser votre four à micro-ondes pour :

- Décongélation (manuelle et automatique)
- cuire.
- Faire réchauffer

Principe de cuisson

1. Le magnétron génère des micro-ondes qui se répartissent de façon homogène à l'intérieur du four pendant la cuisson grâce à une rotation du plateau sur lequel sont placés les produits. Ce procédé assure donc une cuisson homogène des aliments.
2. Les micro-ondes sont absorbées par les aliments sur une profondeur d'environ 2,5 cm. La cuisson se poursuit au fur et à mesure que la chaleur se diffuse dans les aliments.
3. Les temps de cuisson varient en fonction du récipient utilisé et des propriétés des aliments :
 - quantité et densité
 - teneur en eau
 - température initiale (aliment réfrigéré ou non)

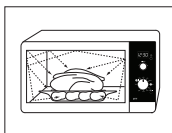

-  La chaleur se diffusant à l'intérieur des aliments de façon progressive, la cuisson se poursuit en dehors du four. Les temps de repos mentionnés dans les recettes et dans ce livret doivent donc être respectés afin d'assurer :
- une cuisson uniforme et à cœur ;
 - une température homogène.

VÉRIFICATION DU BON FONCTIONNEMENT DE VOTRE FOUR

La procédure suivante vous permet de vérifier à tout moment que votre four fonctionne correctement.

Ouvrez la porte du four en tirant sur la poignée située sur le côté droit de la porte. Placez un verre d'eau sur le plateau, puis fermez la porte.

1. Réglez la puissance sur la valeur maximale en tournant le bouton de **COMMANDE DE LA PUISSANCE DE CUISSON**.

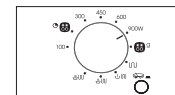

2. Réglez un temps de cuisson de 4 à 5 minutes en faisant tourner le bouton **TEMPS/POIDS** (🕒/🔊(**)).

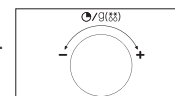

Résultat : L'éclairage du four est activé et le plateau commence à tourner.

- 1) Lorsque la cuisson est terminée, un signal sonore retentit quatre fois.
- 2) Le signal de rappel de fin de cuisson retentit 3 fois (une fois toutes les minutes).
- 3) L'heure s'affiche à nouveau.

-  Le four doit être branché sur une prise murale appropriée. Le plateau doit être correctement positionné dans le four. Si une puissance autre que la puissance maximale est utilisée, l'eau mettra plus longtemps à bouillir.

QUE FAIRE EN CAS DE DOUTE OU DE PROBLÈME ?

Si vous rencontrez l'un des problèmes décrits ci-dessous, essayez les solutions proposées.

Ceci est tout à fait normal.

- De la condensation se forme à l'intérieur du four.
- De l'air circule autour de la porte et du four.
- Reflet lumineux autour de la porte et du four.
- De la vapeur s'échappe du pourtour de la porte ou des orifices de ventilation.

Le four ne démarre pas lorsque vous faites tourner le bouton TEMPS/POIDS (O/G(**)).

- La porte est-elle bien fermée ?

Les aliments ne sont pas du tout cuits.

- Le temps de cuisson a-t-il été correctement réglé ?
- La porte est-elle bien fermée ?
- L'alimentation secteur a-t-elle disjoncté ou le fusible a-t-il fondu à la suite d'une surcharge électrique ?

Les aliments sont trop ou pas assez cuits.

- Avez-vous indiqué un temps de cuisson adapté au type d'aliment ?
- Avez-vous choisi la puissance appropriée ?

Des étincelles et des craquements se produisent à l'intérieur du four (arcs électriques).

- Avez-vous utilisé un plat comportant des ornements métalliques ?
- Avez-vous laissé une fourchette ou un autre ustensile métallique dans le four ?
- L'aluminium que vous avez utilisé se situe-t-il trop près des parois du four ?

Le four provoque des interférences sur les radios ou les téléviseurs.

- Ce phénomène, bien que modéré, peut en effet survenir lorsque le four fonctionne. Ceci est tout à fait normal. Pour remédier à ce problème, installez le four loin des téléviseurs, postes de radio ou antennes.

- Si le problème ne peut être résolu à l'aide des consignes ci-dessus, contactez votre revendeur ou le service après-vente SAMSUNG le plus proche.

CUISSON/RÉCHAUFFAGE

Suivez les instructions ci-dessous lorsque vous souhaitez faire cuire ou réchauffer des aliments.

Vérifiez toujours les réglages de cuisson avant de laisser le four sans surveillance.

Posez le plat au centre du plateau tournant, puis fermez la porte.

1. Réglez la puissance sur la valeur maximale en tournant le bouton de **COMMANDE DE LA PUISSANCE DE CUISSON**.
(**PUISSANCE MAXIMALE : 900 W**)

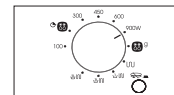

2. Réglez le temps en faisant tourner le bouton **TEMPS/POIDS** (O/G(**)).

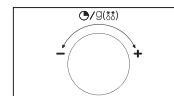

Résultat : l'éclairage du four est activé et le plateau commence à tourner.

- 1) Lorsque la cuisson est terminée, un signal sonore retentit quatre fois.
- 2) Le signal de rappel de fin de cuisson retentit 3 fois (une fois toutes les minutes).
- 3) L'heure actuelle s'affiche à nouveau.

- Ne faites jamais** fonctionner le four à vide.

- Vous pouvez modifier le niveau de puissance pendant la cuisson en tournant le bouton de **COMMANDE DE LA PUISSANCE DE CUISSON**.

PUISSANCES

Vous pouvez choisir l'une des puissances figurant ci-dessous.

Niveau de puissance	Puissance en watts	
	Micro-ondes	GRIL
ÉLEVÉE	900 W	
MOYENNEMENT ÉLEVÉE	600 W	
MOYENNE	450 W	
MOYENNEMENT FAIBLE	300 W	
DÉCONGÉLATION MANUELLE (☉☉☉)	180 W	
DÉCONGÉLATION AUTOMATIQUE (☉☉☉ g)	180 W	
BASSE/MAINTIEN AU CHAUD	100 W	
GRIL	-	1300 W
COMBI I (☉☉☉)	300 W	1300 W
COMBI II (☉☉☉)	450 W	1300 W
COMBI III (☉☉☉)	600 W	1300 W

- Si vous sélectionnez une puissance élevée, le temps de cuisson devra être réduit.
- En revanche, si vous sélectionnez une puissance moins élevée, le temps de cuisson devra être augmenté.

ARRÊT DE LA CUISSON

Vous pouvez arrêter la cuisson à tout moment pour contrôler les aliments.

- Pour interrompre provisoirement la cuisson, ouvrez la porte.

Résultat : La cuisson s'arrête. Pour reprendre la cuisson, refermez la porte.

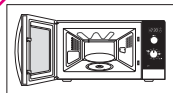

- Pour arrêter complètement la cuisson, faites tourner le bouton **TEMPS/POIDS** (☉/g(☉☉)) vers la gauche. « : 0 » s'affiche.

: 0

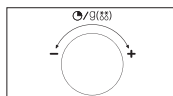

RÉGLAGE DU TEMPS DE CUISSON

Réglez le temps de cuisson restant en faisant tourner le bouton **TEMPS/POIDS** (☉/g(☉☉)).

En cours de cuisson, vous pouvez augmenter ou diminuer le temps de cuisson des aliments en faisant tourner le bouton vers la droite ou vers la gauche.

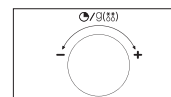

DÉCONGÉLATION MANUELLE DES ALIMENTS

Le mode Décongélation manuelle permet de faire décongeler de la viande, de la volaille ou du poisson. Placez le plat surgelé au centre du plateau, puis fermez la porte.

- Positionnez le bouton **COMMANDE DE LA PUISSANCE DE CUISSON** sur le symbole **Décongélation manuelle** (☉☉☉).

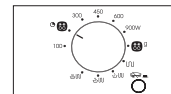

- Faites tourner le bouton **TEMPS/POIDS** (☉/g(☉☉)) pour sélectionner le temps approprié.

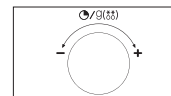

Résultat : L'éclairage du four est activé et le plateau commence à tourner.

- Lorsque la cuisson est terminée, un signal sonore retentit quatre fois.
- Le signal de rappel de fin de cuisson retentit 3 fois (une fois toutes les minutes).
- L'heure actuelle s'affiche à nouveau.

- Utilisez uniquement de la vaisselle adaptée à la cuisson aux micro-ondes.
- Pour une décongélation manuelle, sélectionnez la fonction Décongélation manuelle ainsi qu'une puissance de 180 W. Pour obtenir plus de détails sur la décongélation manuelle et sur les temps de décongélation, reportez-vous à la page 24.

UTILISATION DE LA FONCTION DÉCONGÉLATION AUTOMATIQUE

Le mode Décongélation automatique permet de décongeler de la viande, de la volaille ou du poisson.

Placez le plat surgelé au centre du plateau, puis fermez la porte.

1. Positionnez le bouton **COMMANDE DE LA PUISSANCE DE CUISSON** sur le symbole **Décongélation automatique** (**g).

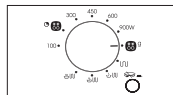

2. Faites tourner le bouton **TEMPS/POIDS** (O/g(**)) pour sélectionner le poids approprié.

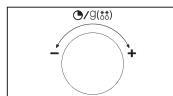

Résultat : L'éclairage du four est activé et le plateau commence à tourner.

- 1) Lorsque la cuisson est terminée, un signal sonore retentit quatre fois.
- 2) Le signal de rappel de fin de cuisson retentit 3 fois (une fois toutes les minutes).
- 3) L'heure s'affiche à nouveau.

- Utilisez uniquement de la vaisselle adaptée à la cuisson aux micro-ondes.

RÉGLAGES DE LA FONCTION DE DÉCONGÉLATION AUTOMATIQUE

Éliminez tous les éléments d'emballage des aliments avant de commencer la décongélation.

Placez l'aliment congelé sur le plateau.

Retournez l'aliment lorsque le signal sonore retentit.

Respectez le temps de repos correspondant une fois la décongélation terminée.

Type d'aliment	Quantité	Temps de repos	Consignes
Viande	200 à 1500 g	20 à 60 min	Protégez les extrémités avec de l'aluminium. Retournez l'aliment lorsque le signal sonore retentit.
Volaille	200 à 1500 g	20 à 60 min	
Poisson	200 à 1500 g	20 à 60 min	

GUIDE POUR LA CUISSON À LA VAPEUR (GE102V-X / GE102VT-X)

Le cuiseur-vapeur du four à micro-ondes Samsung utilise le principe de cuisson à la vapeur ; il est spécialement adapté à la réalisation de plats sains et rapides à confectionner.

Cet accessoire vous permettra donc de faire cuire le riz, les pâtes ou encore les légumes en un temps record, tout en préservant leurs qualités nutritionnelles.

Le cuiseur-vapeur se compose de trois éléments :



Bol

Plateau

Couvercle

Tous ces accessoires supportent des températures comprises entre -20 °C et 140 °C. Ils peuvent également être placés au congélateur. Vous pouvez les utiliser ensemble ou séparément.

CONDITIONS D'UTILISATION :

- Ces éléments ne doivent pas être utilisés dans les conditions suivantes :
 - pour faire cuire des aliments riches en sucres ou en graisses ;
 - en mode Gril ou Chaleur tournante ou sur une table de cuisson ;
- Nettoyez soigneusement tous les accessoires à l'eau savonneuse avant la première utilisation.
- Pour connaître les temps de cuisson, reportez-vous aux consignes figurant dans le tableau de la page suivante.

ENTRETIEN :

- Votre cuiseur-vapeur est adapté au lave-vaisselle.
- Pour un lavage à la main, utilisez de l'eau chaude et du liquide vaisselle. N'utilisez jamais de tampon à récurer.
- Certains aliments (comme la tomate) peuvent décolorer le plastique. Ce phénomène est normal et ne constitue pas un défaut de fabrication.

DÉCONGÉLATION :

Placez les aliments surgelés dans le bol du cuiseur-vapeur, sans couvrir. Le liquide restera au fond du bol et n'altérera pas la saveur des aliments.

CUISSON :

Type d'aliment	Quantité	Puissances	Temps de cuisson (min)	Temps de repos (min)	Accessoires
Artichauts	300 g (1 à 2 morceaux)	900 W	5-6	1-2	Bol avec plateau + couvercle
	Consignes Rincez et nettoyez les artichauts. Placez le plateau dans le bol. Disposez les artichauts sur le plateau. Ajoutez une cuillère à soupe de jus de citron. Couvrez.				
Légumes frais	300 g	900 W	4-5	1-2	Bol avec plateau + couvercle
	Consignes Pesez les légumes (ex : brocolis, choux-fleurs, carottes, poivrons) après les avoir lavés, rincés et coupés en morceaux de même taille. Placez le plateau dans le bol. Répartissez uniformément les légumes sur le plateau. Ajoutez 2 cuillères à soupe d'eau. Couvrez.				
Légumes surgelés	300 g	600 W	7-8	2-3	Bol avec plateau + couvercle
	Consignes Placez les légumes surgelés dans le bol. Placez le plateau dans le bol. Ajoutez 1 cuillère à soupe d'eau. Couvrez. Remuez bien une fois la cuisson terminée et le temps de repos écoulé.				
Riz	250 g	900 W	15-18	5-10	Bol + couvercle
	Consignes Placez le riz dans le bol. Ajoutez 500 ml d'eau froide. Couvrez. Après la cuisson, laissez reposer (riz blanc = 5 minutes, riz complet = 10 minutes).				
Pommes de terre au four	500 g	900 W	7-8	2-3	Bol + couvercle
	Consignes Pesez et rincez les pommes de terre, puis placez-les dans le bol. Ajoutez 3 cuillères à soupe d'eau. Couvrez.				
Plat mijoté (réfrigéré)	400 g	600 W	5-6	1-2	Bol + couvercle
	Consignes Placez le plat mijoté dans le bol. Couvrez. Remuez bien avant de laisser reposer.				

Type d'aliment	Quantité	Puissances	Temps de cuisson (min)	Temps de repos (min)	Accessoires
Soupe (réfrigérée)	400 g	900 W	3-4	1-2	Bol + couvercle
	Consignes Versez dans le bol. Couvrez. Remuez bien avant de laisser reposer.				
Soupe surgelée	400 g	900 W	8-10	2-3	Bol + couvercle
	Consignes Placez la soupe surgelée dans le bol. Couvrez. Remuez bien avant de laisser reposer.				
Beignets surgelés à la confiture	150 g	600 W	1-2	2-3	Bol + couvercle
	Consignes Humectez la surface des beignets avec de l'eau froide. Placez 1 ou 2 beignets surgelés côte à côte sur le plateau. Couvrez.				
Compote de fruits	250 g	900 W	3-4	2-3	Bol + couvercle
	Consignes Pesez les fruits frais (ex : pommes, poires, prunes, abricots, mangues ou ananas) après les avoir pelés, lavés et coupés en morceaux ou cubes de même taille. Placez-les dans le bol. Ajoutez 1 à 2 cuillères à soupe d'eau et 1 à 2 cuillères à soupe de sucre. Couvrez.				

Utilisation du cuiseur-vapeur

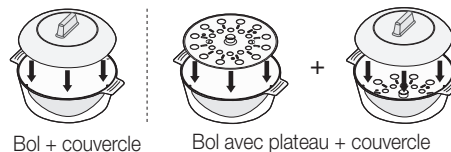

PRÉCAUTIONS :

- Soulevez le couvercle de votre cuiseur-vapeur avec précaution, car la vapeur qui s'en dégage risque d'être brûlante.
- Utilisez des maniques pour sortir le cuiseur du four après cuisson.

UTILISATION DU PLAT CROUSTILLEUR (GE102VT / GE102VT-X)

Ce plat croustilleur vous permet de faire dorer les aliments en surface en faisant appel à la puissance du grill ; qui plus est, la température élevée qu'atteint le plat permet de dorer également le dessous des aliments et de leur donner une consistance croustillante. Les différents aliments pouvant être cuisinés dans le plat croustilleur figurent dans le tableau présenté page suivante. Vous pouvez également l'utiliser pour faire cuire du lard, des œufs ou encore des saucisses.

1. Placez le plat croustilleur directement sur le plateau tournant et faites-le préchauffer à pleine puissance à l'aide de la combinaison Micro-ondes/Grill [600 W + grill (☀️)]. Reportez-vous au tableau de la page suivante pour connaître les temps de chauffe et les instructions s'y rapportant.

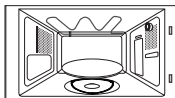

- ☑️ Utilisez toujours des maniques pour retirer le plat croustilleur du four car celui-ci chauffe également.

2. Pour faire cuire des aliments tels que du bacon ou des œufs, badigeonnez le plat d'huile afin de leur donner une jolie couleur dorée.

- ☑️ Important : le plat croustilleur est recouvert d'une couche en Téflon non résistante aux rayures. N'utilisez pas d'objets tranchants (ex. : couteau) lorsque vous découpez les aliments directement dans le plat.

- ☑️ Utilisez des accessoires en plastique afin d'éviter toute rayure ou retirez les aliments du plat avant de les découper.

3. Disposez les aliments dans le plat croustilleur.

- ☑️ Ne placez pas d'objets non résistants à la chaleur dans le plat (ex. : boyaux synthétiques).



- ☑️ Ne placez jamais le plat croustilleur dans le four sans le plateau tournant.

4. Posez le plat croustilleur sur la grille métallique (ou le plateau tournant) dans le micro-ondes.

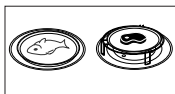

5. Sélectionnez le temps de cuisson et la puissance appropriés. (Reportez-vous au tableau ci-contre.)

- ☑️ **Comment nettoyer le plat croustilleur ?**

Lavez le plat à l'eau chaude savonneuse et rincez-le à l'eau claire.

- ☑️ N'utilisez ni grattoir ni éponge métallique ; ils risqueraient d'endommager le revêtement du plat.

- ☑️ **Important :**

le plat croustilleur ne peut pas être mis au lave-vaisselle.

RÉGLAGES DE LA FONCTION MANUELLE CUISSON CROUSTILLANTE

Nous vous recommandons de faire préchauffer le plat croustilleur directement sur le plateau tournant. Faites préchauffer le plat croustilleur en mode 600 W + Grill (☀️) pendant 3 à 5 minutes. Respectez les temps de cuisson et les consignes préconisées dans le tableau.

Type d'aliment	Quantité	Puissance	Temps de pré-chauffage (min)	Temps de cuisson (min)
Bacon	4 tranches (80 g)	600 W + Grill ☀️	3	3-3½
	8 tranches (160 g)			4½ -5
Consignes				
Faites préchauffer le plat croustilleur. Disposez les tranches côte à côte sur le plat. Placez le plat croustilleur sur la grille.				
Tomates grillées	200 g (2 parts)	450 W + Grill ☀️	3	3
	400 g (4 parts)			4
Consignes				
Faites préchauffer le plat croustilleur. Coupez les tomates en deux. Parsemez-les d'un peu de fromage. Disposez-les en cercle sur le plat croustilleur. Placez le plat croustilleur sur la grille.				
Hamburger (surgelé)	2 hamburgers (125 g)	600 W + Grill ☀️	3	6-6½
	4 hamburgers (250 g)			8-8½
Consignes				
Faites préchauffer le plat croustilleur. Disposez les hamburgers surgelés en cercle sur le plat croustilleur. Placez le plat croustilleur sur la grille. Retournez au bout de 4 à 5 min.				
Baguettes (surgelées)	100 à 150 g (1 part)	450 W + Grill ☀️	5	5-6
	200 à 250 g (2 parts)			6-7
Consignes				
Faites préchauffer le plat croustilleur. Pour une baguette, placez-la au centre du plat ; pour deux baguettes, disposez-les côte à côte. Posez le plat croustilleur sur la grille.				

Type d'aliment	Quantité	Puissance	Temps de pré-chauffage (min)	Temps de cuisson (min)
Pizza (surgelée)	300 à 350 g	600 W + Gril ⏻⏻	5	7-8
	400 à 450 g			9-10
Consignes				
Faites préchauffer le plat croustilleur. Placez la pizza surgelée sur le plateau croustilleur. Placez le plat croustilleur sur la grille.				
Mini pizza (réfrigérée)	100 à 150 g	600 W + Gril ⏻⏻	5	3-3½
	200 à 250 g			4-4½
Consignes				
Faites préchauffer le plat croustilleur. Disposez les morceaux de pizza réfrigérée en cercle dans le plat. Placez le plat croustilleur sur la grille.				
Frites au four (surgelées)	200 g	450 W + Gril ⏻⏻	4	9
	300 g			12
	400 g			15
Consignes				
Faites préchauffer le plat croustilleur. Répartissez les frites sur le plat croustilleur. Posez le plat sur la grille. Retournez les frites à la moitié du temps de cuisson.				
Pommes de terre au four	250 g	600 W + Gril ⏻⏻	4	4½-5
	500 g			7-7½
Consignes				
Faites préchauffer le plat croustilleur. Coupez les pommes de terre en deux. Placez-les sur le plat, face coupée vers le bas. Disposez-les en cercle. Posez le plat sur la grille.				
Bâtonnets de poisson pané (surgelés)	150 g (5 bât.) 300 g (10 bât.)	600 W + Gril ⏻⏻	4	6-6½ 8½-9
Consignes				
Faites préchauffer le plat croustilleur. Graissez le plat avec 1 cuillère à soupe. Disposez les bâtonnets en cercle sur le plat croustilleur. Retournez après 3½ min (5 bât.) ou 5 min (10 bât.).				
Beignets de poulet (surgelés)	125 g	600 W + Gril ⏻⏻	4	4½-5
	250 g			6½-7
Consignes				
Faites préchauffer le plat croustilleur. Graissez le plat avec 1 cuillère à soupe. Disposez les beignets de poulet sur le plat. Placez le plat croustilleur sur la grille. Retournez au bout de 3 min (125 g) ou 5 min (250 g).				

CHOIX DE LA POSITION DE L'ÉLÉMENT CHAUFFANT

L'élément chauffant permet de faire griller les aliments. Il ne peut se mettre que dans une seule position. Il convient d'informer le consommateur des situations nécessitant un positionnement vertical.

- Position horizontale pour la cuisson au gril ou la cuisson combinée Micro-ondes + Gril

 Changez la position de l'élément chauffant uniquement lorsque celui-ci est froid et n'exercez aucune pression excessive lorsque vous le placez en position verticale.

Pour placer l'élément chauffant en...

Position horizontale (cuisson au gril ou cuisson combinée Micro-ondes + Gril)

Vous devez...

- Tirer l'élément chauffant vers vous
- Pousser l'élément vers le haut jusqu'à ce qu'il soit parallèle à la paroi supérieure du four

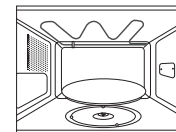

Pour faciliter le nettoyage de la partie supérieure de la cavité du four, inclinez la résistance d'environ 45 ° et nettoyez-la.

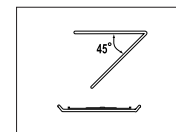

CHOIX DES ACCESSOIRES

Utilisez des récipients spécial micro-ondes et excluez les plats et récipients en plastique, les gobelets en papier, les serviettes, etc.

Si vous souhaitez sélectionner le mode de cuisson combinée (micro-ondes et gril), utilisez uniquement des plats adaptés à la cuisson aux micro-ondes et au four traditionnel. Les ustensiles métalliques peuvent endommager votre four.

 Pour obtenir de plus amples détails sur les ustensiles les plus adaptés, reportez-vous au guide des récipients en pages 18 et 19.

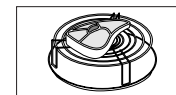

FAIRE GRILLER

Le gril permet de faire chauffer et dorer des aliments rapidement, sans utiliser la cuisson par micro-ondes. Une grille est fournie avec votre four micro-ondes à cet effet.

1. Faites préchauffer le gril à la température appropriée en positionnant le bouton de commande de la puissance de cuisson sur le symbole **Gril** (🔥) et en plaçant le bouton **TEMPS/POIDS** (🕒) dans la position requise.

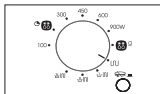

2. Ouvrez la porte. Posez les aliments sur la grille et la grille sur le plateau. Refermez la porte.

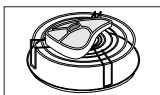

3. Réglez le temps en faisant tourner le bouton **TEMPS/POIDS** (🕒).

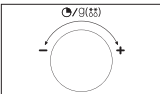

Résultat : L'éclairage du four est activé et le plateau commence à tourner.

- 1) Lorsque la cuisson est terminée, un signal sonore retentit quatre fois.
- 2) Le signal de rappel de fin de cuisson retentit 3 fois (une fois toutes les minutes).
- 3) L'heure actuelle s'affiche à nouveau.

- ☑ Ne vous inquiétez pas si la résistance s'allume et s'éteint pendant la cuisson. Ce système permet d'éviter les risques de surchauffe du four.
- ☑ Les récipients pouvant devenir très chauds, veillez à TOUJOURS porter des maniques lorsque vous devez les manipuler. Vérifiez que l'élément chauffant est en position horizontale.
- ☑ **N'UTILISEZ JAMAIS** les modes GRIL (🔥) / COMBI (🔥🕒) avec le cuseur-vapeur.

Mode de fonctionnement	MW (🕒)	GRIL (🔥) / COMBI (🔥🕒)
 (Cuseur-vapeur)	O	X

COMBINAISON MICRO-ONDES ET GRIL

Vous pouvez également combiner la cuisson par micro-ondes et la cuisson au gril afin de faire cuire et dorer rapidement, en une seule fois.

- ☑ Utilisez TOUJOURS des ustensiles adaptés à la cuisson aux micro-ondes et au four traditionnel. Les plats en verre ou en céramique conviennent parfaitement, car ils laissent les micro-ondes pénétrer les aliments de façon uniforme.
- ☑ Les récipients étant très chauds, portez TOUJOURS des maniques lorsque vous devez les manipuler.

1. Assurez-vous que l'élément chauffant est en position horizontale. Reportez-vous en page 18 pour obtenir plus de détails.

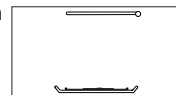

2. Ouvrez la porte du four. Posez les aliments sur la grille et la grille sur le plateau. Refermez la porte.

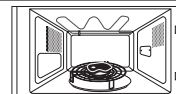

3. Positionnez le bouton **COMMANDE DE LA PUISSANCE DE CUISSON** sur la puissance appropriée (🔥, 🔥🕒, 🔥🕒).

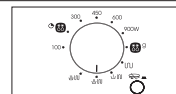

4. Réglez le temps en faisant tourner le bouton **TEMPS/POIDS** (🕒).

Résultat : L'éclairage du four est activé et le plateau commence à tourner.

- 1) Lorsque la cuisson est terminée, un signal sonore retentit quatre fois.
- 2) Le signal de rappel de fin de cuisson retentit 3 fois (une fois toutes les minutes).
- 3) L'heure actuelle s'affiche à nouveau.

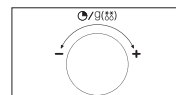

- ☑ La puissance maximale des micro-ondes lors d'une cuisson combinée Micro-ondes et Gril est de 600 W.

- ☑ **N'UTILISEZ JAMAIS** les modes GRIL (🔥) / COMBI (🔥🕒) avec le cuseur-vapeur.

Mode de fonctionnement	MW (🕒)	GRIL (🔥) / COMBI (🔥🕒)
 (Cuseur-vapeur)	O	X

GUIDE DES RÉCIPIENTS

Pour faire cuire des aliments dans le four micro-ondes, il est nécessaire que les micro-ondes pénètrent dans les aliments sans être réfléchies ou absorbées par le plat utilisé.

Le choix du type de récipient est donc essentiel. Pour cela, assurez-vous que celui-ci présente une mention spécifiant qu'il convient à une cuisson aux micro-ondes (ex. : « adapté aux micro-ondes »).

Le tableau suivant répertorie la liste des divers types de récipient ainsi que leur méthode d'utilisation dans un four micro-ondes.

Récipient	Adapté à la cuisson aux micro-ondes	Remarques
Papier aluminium	✓ X	Peut être utilisé en petite quantité afin d'empêcher toute surcuisson de certaines zones peu charnues. Des arcs électriques peuvent se former si l'aluminium est placé trop près des parois du four ou si vous en avez utilisé en trop grande quantité.
Plat brunisseur	✓	Le temps de préchauffage ne doit pas excéder huit minutes.
Porcelaine et terre cuite	✓	S'ils ne comportent pas d'ornements métalliques, les récipients en céramique, en terre cuite, en faïence et en porcelaine sont généralement adaptés.
Plats jetables en carton ou en polyester	✓	Certains aliments surgelés sont emballés dans ce type de plat.
Emballages de fast-food		
• Tasses en polystyrène	✓	Peuvent être utilisés pour faire réchauffer des aliments. Une température trop élevée peut faire fondre le polystyrène.
• Sacs en papier ou journal	X	Peuvent s'enflammer.
• Papier recyclé ou ornements métalliques	X	Peuvent créer des arcs électriques.
Plats en verre		
• Plats de service adaptés à la cuisson au four	✓	Peuvent être utilisés sauf s'ils sont ornés de décorations métalliques.
• Plats en verre fin	✓	Peuvent être utilisés pour faire réchauffer des aliments ou des liquides. Les objets fragiles peuvent se briser ou se fendre s'ils sont brusquement soumis à une chaleur excessive.

Récipient	Adapté à la cuisson aux micro-ondes	Remarques
• Pots en verre	✓	Retirez-en le couvercle. Pour faire réchauffer uniquement.
Métal		
• Plats	X	Peuvent provoquer des arcs électriques ou s'enflammer.
• Attaches métalliques des sacs de congélation	X	
Papier		
• Assiettes, tasses, serviettes de table et papier absorbant	✓	Pour des temps de cuisson courts ou de simples réchauffages. Pour absorber l'excès d'humidité.
• Papier recyclé	X	Peuvent créer des arcs électriques.
Plastique		
• Récipients	✓	Tout particulièrement s'il s'agit de thermoplastique résistant à la chaleur. Certaines matières plastiques peuvent se voiler ou se décolorer lorsqu'elles sont soumises à des températures élevées. N'utilisez pas de plastique mélaminé.
• Film étirable	✓	Peut être utilisé afin de retenir l'humidité. Ne doit pas entrer en contact avec les aliments. Soyez particulièrement vigilant lorsque vous retirez le film du récipient ; la vapeur s'échappant à ce moment est très chaude.
• Sacs de congélation	✓ X	Uniquement s'ils supportent la température d'ébullition ou s'ils sont adaptés à la cuisson au four. Ne doivent pas être fermés hermétiquement. Perforez-en la surface avec une fourchette si nécessaire.
Papier paraffiné ou sulfurisé	✓	Peut être utilisé afin de retenir l'humidité et d'empêcher les projections.

✓ : **Recommandé**

✓ X : **À utiliser avec précaution**

X : **Risqué**

GUIDE DE CUISSON

MICRO-ONDES

Les micro-ondes sont d'abord attirées puis absorbées par l'eau, la graisse et le sucre contenus dans les aliments.

En pénétrant dans les aliments, les micro-ondes provoquent une excitation des molécules. Cette agitation crée des mouvements de friction qui génèrent la chaleur nécessaire à la cuisson des aliments.

CUISSON

Récipients utilisés pour la cuisson aux micro-ondes

Pour une efficacité maximale, les récipients doivent laisser l'énergie des micro-ondes les traverser. Les micro-ondes sont réfléchies par les métaux, tels que l'acier inoxydable, l'aluminium et le cuivre, mais peuvent traverser la céramique, le verre, la porcelaine, le plastique, le papier ou le bois. Les aliments ne doivent donc jamais être cuits dans des récipients métalliques.

Aliments convenant à la cuisson par micro-ondes

Une grande variété d'aliments convient à la cuisson par micro-ondes : les légumes frais ou surgelés, les fruits, les pâtes, le riz, le blé, les haricots, le poisson et la viande. Les sauces, les crèmes, les soupes, les desserts vapeur, les confitures et les condiments à base de fruits peuvent également être réchauffés dans un four micro-ondes. En résumé, la cuisson par micro-ondes convient à tout aliment habituellement préparé sur une table de cuisson classique (ex. : faire fondre du beurre ou du chocolat - voir le chapitre des conseils, techniques et astuces).

Cuisson à couvert

Il est très important de couvrir les aliments pendant la cuisson car l'évaporation de l'eau contribue au processus de cuisson. Vous pouvez les couvrir de différentes manières : avec une assiette en céramique, un couvercle en plastique ou un film plastique spécial micro-ondes.

Temps de repos

Il est important de respecter le temps de repos lorsque la cuisson est terminée afin de laisser la température s'homogénéiser à l'intérieur des aliments.

Guide de cuisson pour les légumes surgelés

Utilisez une cocotte en Pyrex avec couvercle adaptée à la cuisson au four. Faites cuire les aliments à couvert pendant la durée minimale préconisée (consultez le tableau). Poursuivez la cuisson selon votre goût.

Remuez deux fois pendant la cuisson et une fois après. Ajoutez du sel, des herbes ou du beurre après la cuisson. Laissez reposer à couvert.

Type d'aliment	Quantité	Puissance	Temps (min)	Temps de repos (min)	Consignes
Épinards	150 g	600 W	5-6	2-3	Ajoutez 15 ml (1 cuillère à soupe) d'eau froide.
Brocolis	300 g	600 W	8-9	2-3	Ajoutez 30 ml (1 cuillère à soupe) d'eau froide.
Petits pois	300 g	600 W	7-8	2-3	Ajoutez 15 ml (1 cuillère à soupe) d'eau froide.
Haricots verts	300 g	600 W	7½-8½	2-3	Ajoutez 30 ml (1 cuillère à soupe) d'eau froide.
Jardinière de légumes (carottes/petits pois/maïs)	300 g	600 W	7-8	2-3	Ajoutez 15 ml (1 cuillère à soupe) d'eau froide.
Légumes variés (à la chinoise)	300 g	600 W	7½-8½	2-3	Ajoutez 15 ml (1 cuillère à soupe) d'eau froide.

Guide de cuisson pour le riz et les pâtes

Riz : utilisez une grande cocotte en Pyrex avec couvercle car le riz double de volume pendant la cuisson. Faites cuire à couvert.
Une fois le temps de cuisson écoulé, remuez avant de laisser reposer puis salez ou ajoutez des herbes et du beurre.
Remarque : il est possible que le riz n'ait pas absorbé toute la quantité d'eau une fois le temps de cuisson écoulé.

Pâtes : utilisez une grande cocotte en Pyrex. Ajoutez de l'eau bouillante, une pincée de sel et remuez bien. Faites cuire sans couvrir.
Remuez de temps en temps pendant et après la cuisson. Laissez reposer à couvert, puis égouttez soigneusement.

Type d'aliment	Quantité	Puissance	Temps (min)	Temps de repos (min)	Consignes
Riz blanc (étuvé)	250 g 375 g	900 W	15-16 17½-18½	5	Ajoutez 500 ml d'eau froide. Ajoutez 750 ml d'eau froide.
Riz complet (étuvé)	250 g 375 g	900 W	20-21 22-23	5	Ajoutez 500 ml d'eau froide. Ajoutez 750 ml d'eau froide.
Riz mélangé (riz + riz sauvage)	250 g	900 W	16-17	5	Ajoutez 500 ml d'eau froide.
Céréales mélangées (riz + céréales)	250 g	900 W	17-18	5	Ajoutez 400 ml d'eau froide.
Pâtes	250 g	900 W	10-11	5	Ajoutez 1 litre d'eau chaude.

Guide de cuisson pour les légumes frais

Utilisez une cocotte en Pyrex avec couvercle adaptée à la cuisson au four. Ajoutez 30 à 45 ml d'eau froide (2 à 3 cuillères à soupe) pour 250 g, sauf si une autre quantité est recommandée - reportez-vous au tableau.
Faites cuire les aliments à couvert pendant la durée minimale préconisée (consultez le tableau). Poursuivez la cuisson selon votre goût. Remuez une fois pendant et une fois après la cuisson. Ajoutez du sel, des herbes ou du beurre après la cuisson. Laissez reposer à couvert pendant 3 minutes.

Conseil : coupez les légumes frais en morceaux de taille égale. Plus les morceaux seront petits, plus ils cuiront vite.

Tous les légumes frais doivent être cuits à pleine puissance (900 W).

Type d'aliment	Quantité	Temps (min)	Temps de repos (min)	Consignes
Brocolis	250 g 500 g	3½-4 6-7	3	Préparez des sommités de taille égale. Disposez les brocolis en orientant les tiges vers le centre.
Choux de Bruxelles	250 g	5-5½	3	Ajoutez 60 à 75 ml (5 à 6 cuillères à soupe) d'eau.
Carottes	250 g	3½-4	3	Coupez les carottes en rondelles de taille égale.
Chou-fleur	250 g 500 g	4-4½ 6½-7½	3	Préparez des sommités de taille égale. Coupez les plus gros morceaux en deux. Orientez les tiges vers le centre.
Courgettes	250 g	3-3½	3	Coupez les courgettes en rondelles. Ajoutez 30 ml (2 cuillères à soupe) d'eau ou une noix de beurre. Faites-les cuire jusqu'à ce qu'elles soient tendres.
Aubergines	250 g	2½-3	3	Coupez les aubergines en fines rondelles et arrosez-les d'un filet de jus de citron.
Poireaux	250 g	3-3½	3	Coupez les poireaux en épaisses rondelles.

Type d'aliment	Quantité	Temps (min)	Temps de repos (min)	Consignes
Champignons	125 g 250 g	1-1½ 2-2½	3	Coupez les champignons en morceaux ou prenez des petits champignons entiers. N'ajoutez pas d'eau. Arrosez de jus de citron. Salez et poivrez. Égouttez avant de servir.
Oignons	250 g	4-4½	3	Émincez les oignons ou coupez-les en deux. N'ajoutez que 15 ml (1 cuillère à soupe) d'eau.
Poivrons	250 g	3½-4	3	Coupez les poivrons en fines lamelles.
Pommes de terre	250 g 500 g	3-4 6-7	3	Pesez les pommes de terre épluchées et coupez-les en deux ou quatre morceaux de taille égale.
Chou-rave	250 g	4½-5	3	Coupez le chou-rave en petits dés.

FAIRE RÉCHAUFFER

Notre four micro-ondes permet de faire réchauffer les aliments bien plus rapidement que le four traditionnel ou la table de cuisson. Reportez-vous aux puissances et temps de cuisson figurant dans le tableau ci-dessous. Le calcul des temps de réchauffage dans le tableau est basé sur une température ambiante comprise entre +18 et +20 °C pour les liquides et sur une température comprise entre +5 et +7 °C pour les aliments réfrigérés.

Disposition et cuisson à couvert

Évitez de faire réchauffer de trop grandes quantités d'aliments seul d'un coup (ex. : grosse pièce de viande) afin de garantir une cuisson uniforme et à cœur. Il vaut mieux faire réchauffer de petites quantités en plusieurs fois.

Puissances et mélange

Certains aliments peuvent être réchauffés à 900 W alors que d'autres doivent l'être à 600 W, 450 W ou même 300 W.

Consultez les tableaux pour plus de renseignements. Pour faire réchauffer des aliments délicats, en grande quantité ou se réchauffant très rapidement (ex. : tartellettes), il est préférable d'utiliser une puissance faible.

Remuez bien ou retournez les aliments pendant le réchauffage pour obtenir de meilleurs résultats. Si possible, remuez de nouveau avant de servir.

Soyez particulièrement vigilant lorsque vous faites réchauffer des liquides ou des aliments pour bébé. Pour éviter toute projection bouillante de liquides et donc d'éventuelles brûlures, remuez avant, pendant et après la cuisson. Laissez-les reposer dans le four micro-ondes le temps recommandé. Nous vous conseillons de laisser une cuillère en plastique ou un bâtonnet en verre dans les liquides. Évitez de faire surchauffer les aliments (au risque de les détériorer).

Il vaut mieux sous-estimer le temps de cuisson et rajouter quelques minutes supplémentaires le cas échéant.

Temps de réchauffage et de repos

Lorsque vous faites réchauffer un type d'aliment pour la première fois, notez le temps nécessaire pour pouvoir vous y référer ultérieurement.

Vérifiez toujours que les aliments réchauffés sont uniformément chauds.

Laissez les aliments reposer pendant un court laps de temps après le réchauffage pour que la température s'homogénéise.

Le temps de repos recommandé après le réchauffage est généralement compris entre 2 et 4 minutes (à moins qu'un autre temps ne soit indiqué dans le tableau).

Soyez particulièrement vigilant lorsque vous faites réchauffer des liquides ou des aliments pour bébé. Reportez-vous également au chapitre sur les consignes de sécurité.

FAIRE RÉCHAUFFER DES LIQUIDES

Une fois le cycle terminé, laissez toujours reposer les liquides au moins 20 secondes à l'intérieur du four afin que la température s'homogénéise. Remuez SYSTÉMATIQUEMENT le contenu une fois le temps de cuisson écoulé (et pendant la cuisson si nécessaire). Pour éviter toute projection de liquide bouillant, et donc toute brûlure, placez une cuillère ou un bâtonnet en verre dans les boissons et remuez avant, pendant et après le réchauffage.

FAIRE RÉCHAUFFER DES ALIMENTS POUR BÉBÉ

ALIMENTS POUR BÉBÉ : Versez les aliments dans une assiette creuse en céramique. Recouvrez le récipient d'un couvercle en plastique. Remuez bien après le réchauffage ! Laissez reposer pendant 2 à 3 minutes avant de servir. Remuez de nouveau et vérifiez la température. Température de service recommandée : entre 30 et 40°C.

LAIT POUR BÉBÉ : Versez le lait dans un biberon en verre stérilisé. Faites réchauffer sans couvrir. Ne faites jamais chauffer un biberon encore muni de sa tétine, car il pourrait exploser en cas de surchauffe. Secouez-le bien avant de le laisser reposer quelques instants, puis secouez-le à nouveau avant de servir. Vérifiez toujours la température du lait ou des aliments pour bébé avant de les servir. Température de service recommandée : env. 37 °C.

REMARQUE : Les aliments pour bébé doivent être soigneusement contrôlés avant d'être servis afin d'éviter toute brûlure. Reportez-vous aux puissances et temps de cuisson figurant dans le tableau suivant pour connaître les temps de chauffe adaptés à chaque type d'aliment.

Faire réchauffer des liquides et des aliments

Reportez-vous aux puissances et temps de cuisson figurant dans le tableau suivant pour connaître les temps de chauffe adaptés à chaque type d'aliment.

Type d'aliment	Quantité	Puissance	Temps (min)	Temps de repos (min)
Boissons (café, lait, thé, eau à température ambiante)	150 ml (1 tasse)	900 W	1½-2	1-2
	300 ml (2 tasses)		1½-2	
	450 ml (3 tasses)		2½-3	
	600 ml (4 tasses)		3-3½	
Consignes				
Versez la boisson dans une tasse en céramique et faites réchauffer sans couvrir. Placez la tasse (150 ml) ou le mug (250 ml) au centre du plateau tournant. Remuez avec précaution avant et après le temps de repos.				
Soupe (réfrigérée)	250 g	900 W	2-2½	2-3
	350 g		2½-3	
	450 g		3-3½	
	550 g		3½-4	
Consignes				
Versez le tout dans une assiette creuse en céramique. Recouvrez le récipient d'un couvercle en plastique. Remuez bien après le réchauffage. Remuez de nouveau avant de servir.				
Plat mijoté (réfrigéré)	350 g	600 W	4½-5½	2-3
			Consignes	
Placez le plat mijoté dans une assiette creuse en céramique. Recouvrez le récipient d'un couvercle en plastique. Remuez de temps en temps pendant le réchauffage, puis de nouveau avant de laisser reposer et de servir.				
Pâtes en sauce (réfrigérées)	350 g	600 W	3½-4½	3
			Consignes	
Placez les pâtes (ex. : spaghetti ou pâtes aux œufs) dans une assiette plate en céramique. Recouvrez-les de film étirable spécial micro-ondes. Remuez avant de servir.				

Type d'aliment	Quantité	Puissance	Temps (min)	Temps de repos (min)
Pâtes farcies en sauce (réfrigérées)	350 g	600 W	4-5	3
	Consignes			
	Mettez les pâtes farcies (ex. : ravioli, tortellini) dans une assiette creuse en céramique. Recouvrez le récipient d'un couvercle en plastique. Remuez de temps en temps pendant le réchauffage, puis de nouveau avant de laisser reposer et de servir.			
Plats préparés (réfrigérés)	350 g	600 W	4½-5½	3
	450 g		5-6	
	550 g		5½-6½	
Consignes				
	Placez le plat réfrigéré composé de 2 à 3 aliments sur une assiette en céramique. Recouvrez le tout de film étirable spécial micro-ondes.			

Guide du double réchauffage

Type d'aliment	Quantité	Puissance	Temps (min)	Temps de repos (min)
Soupe (réfrigéré)	2x250 g	900 W	3½-4½	2-3
	2x350 g		5-6	
	Consignes			
	Versez dans deux assiettes en céramique creuses et couvrez. Placez une assiette directement sur le plateau tournant et l'autre sur la grille. Remuez bien après le réchauffage. Remuez de nouveau avant de servir.			
Poulet au curry et riz (réfrigérés)	2x350 g	600 W	7-8½	3
	Consignes			
	Placez deux plats composés de deux aliments réfrigérés sur deux assiettes en céramique. Recouvrez-les de film étirable spécial micro-ondes. Placez une assiette directement sur le plateau tournant et l'autre sur la grille.			
Plats préparés (réfrigérés)	2x350 g	600 W	7-9	3
	Consignes			
	Placez deux plats composés de 2 à 3 aliments réfrigérés sur deux assiettes plates en céramique. Recouvrez le tout de film étirable spécial micro-ondes. Placez une assiette directement sur le plateau tournant et l'autre sur la grille.			

Faire réchauffer des aliments et du lait pour bébé

Reportez-vous aux puissances et temps de cuisson figurant dans le tableau suivant pour connaître les temps de chauffe adaptés à chaque type d'aliment.

Type d'aliment	Quantité	Puissance	Temps (min)	Temps de repos (min)
Aliments pour bébé (légumes + viande)	190 g	600 W	30 s.	2-3
	Consignes			
	Versez les aliments dans une assiette creuse en céramique. Faites cuire à couvert. Remuez après la cuisson. Laissez reposer 2 à 3 minutes. Avant de servir, remuez bien et vérifiez la température.			
Bouillie pour bébé (céréales + lait + fruits)	190 g	600 W	20 s.	2-3
	Consignes			
	Versez les aliments dans une assiette creuse en céramique. Faites cuire à couvert. Remuez après la cuisson. Laissez reposer 2 à 3 minutes. Avant de servir, remuez bien et vérifiez la température.			
Lait pour bébé	100 ml	300 W	30 à 40 s.	2-3
	200 ml		1 min à 1 min et 10 s	
Consignes				
	Remuez ou agitez bien avant de verser le tout dans un biberon en verre stérilisé. Placez-le au centre du plateau tournant. Faites cuire le tout sans couvrir. Agitez bien et laissez reposer le tout pendant au moins 3 minutes. Avant de servir, agitez bien et vérifiez la température.			

FAIRE DÉCONGELER

Les micro-ondes constituent un excellent moyen de décongeler les aliments. Elles permettent de faire décongeler progressivement les aliments en un temps record. Cela peut se révéler fort utile si vous recevez du monde à l'improviste.

La volaille doit être entièrement décongelée avant cuisson. Retirez toute attache métallique et tout emballage de la volaille afin de permettre au liquide produit pendant la décongélation de s'écouler.

Placez les aliments congelés dans un plat sans couvrir. Retournez à la moitié du temps de décongélation, videz le liquide et retirez les abats dès que possible.

Vérifiez les aliments de temps à autre afin de vous assurer qu'ils ne chauffent pas.

Si les parties les plus fines des aliments commencent à cuire pendant la décongélation, protégez-les en les enveloppant de fines bandes d'aluminium.

Si la volaille commence à cuire en surface, arrêtez la décongélation et laissez reposer pendant 20 minutes avant de la poursuivre.

Laissez le poisson, la viande et la volaille reposer afin de compléter la phase de décongélation. Le temps de repos pour une décongélation complète dépend du poids de l'aliment. Reportez-vous au tableau ci-dessous.

Conseil : les aliments fins se décongèlent mieux que les aliments plus épais et de petites quantités se décongèlent plus rapidement que des grandes. Tenez compte de cette différence pendant vos opérations de congélation et de décongélation des aliments.

Pour faire décongeler des aliments dont la température est comprise entre -18 et -20°C, suivez les instructions figurant dans le tableau ci-contre.

Tous les aliments doivent être décongelés à l'aide de la fonction de décongélation (180 W).

Type d'aliment	Quantité	Temps (min)	Temps de repos (min)
Viande			
Bœuf haché	200 g 400 g	6-7 10-12	15-30
Escalopes de porc	250 g	7-8	
Consignes			
Placez la viande dans une assiette plate en céramique. Protégez les parties les plus fines avec de l'aluminium. Retournez à la moitié du temps de décongélation.			
Volaille			
Morceaux de poulet	500 g (2 parts)	14-15	15-60
Poulet entier	1 200 g	32-34	
Consignes			
Posez tout d'abord les morceaux de poulet côté peau vers le bas (ou côté poitrine vers le bas dans le cas d'un poulet entier) dans une assiette plate en céramique. Recouvrez les parties les plus fines (ex. : ailes et extrémités) d'aluminium. Retournez à la moitié du temps de décongélation.			
Poisson			
Filets de poisson	250 g	6-7	10-25
Poisson entier	400 g	11-13	
Consignes			
Placez le poisson surgelé au centre d'une assiette plate en céramique. Glissez les parties les plus fines sous les plus épaisses. Recouvrez les extrémités d'aluminium. Retournez à la moitié du temps de décongélation.			
Fruits			
Baies	250 g	6-7	5-10
Consignes			
Disposez les fruits dans un récipient rond en verre et à fond plat (de grand diamètre).			

Type d'aliment	Quantité	Temps (min)	Temps de repos (min)
Pain			
Petits pains (env. 50 g)	2 parts	1½-2	5-20
Tartine/Sandwich	4 parts	2½-3	
Pain complet (farine de blé et de seigle)	250 g 500 g	4-4½ 7-9	
Consignes			
Disposez les petits pains en cercle (ou le pain entier à plat) sur du papier absorbant, au centre du plateau tournant. Retournez à la moitié du temps de décongélation.			

GRIL

L'élément chauffant du gril est situé sous la paroi supérieure du four. Il fonctionne lorsque la porte est fermée et que le plateau tourne. La rotation du plateau permet de dorer uniformément les aliments. Le préchauffage du gril pendant 4 minutes permet de faire dorer les aliments plus rapidement.

Ustensiles pour la cuisson au gril : Les ustensiles doivent résister aux flammes ; ils peuvent donc contenir du métal. N'utilisez pas d'ustensiles en plastique, car ils pourraient fondre.

Aliments convenant à la cuisson au gril : Côtelettes, saucisses, steaks, hamburgers, tranches de bacon et de jambon fumé, filets de poisson, sandwiches et tous types de tartine garnie.

Remarque importante : Lorsque le mode gril est utilisé, assurez-vous que l'élément chauffant du gril se situe sous la paroi supérieure en position horizontale et non sur la paroi du fond en position verticale. Rappelez-vous que les aliments doivent être placés sur la grille supérieure, sauf indications contraires.

MICRO-ONDES + GRIL

Ce mode associe la chaleur rayonnante du gril à la vitesse de cuisson des micro-ondes. Il fonctionne uniquement lorsque la porte est fermée et que le plateau tourne. La rotation du plateau permet de faire dorer les aliments uniformément.

Trois modes de cuisson combinée sont disponibles sur ce modèle :

600 W + gril, 450 W + gril et 300 W + gril.

Ustensiles pour la cuisson Micro-ondes + Gril

Utilisez des ustensiles qui laissent passer les micro-ondes. Les ustensiles doivent résister aux flammes. N'utilisez pas d'ustensiles métalliques en mode combiné. N'utilisez pas d'ustensiles en plastique, car ils pourraient fondre.

Aliments convenant à la cuisson Micro-ondes + Gril :

Les aliments convenant à la cuisson combinée comprennent tous les types d'aliments cuits devant être réchauffés et dorés (ex. : pâtes cuites) ainsi que les aliments devant dorer en surface et donc nécessitant un temps de cuisson court. Ce mode peut également être utilisé pour des aliments plus épais qui gagnent en saveur lorsque leur surface est croustillante et dorée (ex. : morceaux de poulet à retourner à mi-cuisson). Reportez-vous au tableau relatif au gril pour de plus amples détails.

Remarque importante :

Lorsque le mode combiné (micro-ondes + gril) est utilisé, veillez à ce que l'élément chauffant du gril se situe sous la paroi supérieure en position horizontale et non sur la paroi du fond en position verticale. Les aliments doivent être placés sur la grille supérieure, sauf indication contraire. Sinon, placez-les directement sur le plateau tournant. Reportez-vous aux consignes du tableau suivant. Les aliments doivent être retournés à mi-cuisson pour être dorés des deux côtés.

Guide de cuisson au gril pour aliments frais

Faites préchauffer le gril (fonction Gril) pendant 4 minutes.

Reportez-vous aux puissances et aux temps de cuisson figurant dans ce tableau pour connaître les consignes relatives à la cuisson au gril.

Aliments frais	Quantité	Puissance	Temps pour le 1er côté (en min)	Temps pour le 2ème côté (en min)
Tartines grillées	4 parts (25 g/tartine)	gril seul	3½-4½	3-4
Consignes				
Placez les tartines côte à côte sur la grille.				
Petits pains (précuits)	2 à 4 petits pains	gril seul	2½-3½	1½-2½
Consignes				
Disposez les petits pains en cercle directement sur la grille de cuisson, tout d'abord face envers vers le haut.				
Tomates grillées	200 g (2 parts) 400 g (4 parts)	300 W + Gril	3½-4½ 5-6	-
Consignes				
Coupez les tomates en deux. Parsemez-les de sel, de poivre et d'un peu de fromage. Disposez-les en cercle dans un plat en Pyrex. Placez le plat sur la grille de cuisson.				
Tartine tomate-fromage	4 parts (300 g)	300 W+ Gril	4-5	-
Consignes				
Faites d'abord griller les tranches de pain. Placez les tartines garnies sur la grille. Laissez reposer 2 à 3 minutes.				

Aliments frais	Quantité	Puissance	Temps pour le 1er côté (en min)	Temps pour le 2ème côté (en min)
Tartine Hawaï	2 parts (300 g)	450 W+ Gril	3½-4½	-
	4 parts (600 g)		6-7	
Consignes				
Faites d'abord griller les tranches de pain. Placez les tartines garnies (jambon, ananas, tranches de fromage) côte à côte sur la grille. Laissez reposer 2 à 3 minutes une fois la cuisson terminée.				
Pommes de terre au four	250 g	600 W + Gril	4½-5½	6½-7½
	500 g			
Consignes				
Coupez les pommes de terre en deux et disposez-les en cercle sur la grille, côté coupé tourné vers le gril. Badigeonnez le côté coupé d'huile d'olive et parsemez d'épices. Laissez reposer 3 minutes une fois la cuisson au gril terminée.				
Gratin de légumes/ pommes de terre (réfrigéré)	500 g	450 W + Gril	9-11	-
Consignes				
Mettez le gratin frais dans un petit plat en Pyrex. Posez le plat sur la grille. Laissez reposer 2 à 3 minutes une fois la cuisson terminée.				
Ailes de poulet (réfrigérées)	450 g (2 parts)	300 W + Gril	7-8	7-8
	650 g (2 à 3 morceaux)		9-10	8-9
	850 g (4 parts)		11-12	9-10
Consignes				
Badigeonnez les morceaux de poulet (ailes ou pilons) d'huile et ajoutez des épices. Disposez-les en cercle sur la grille, les os dirigés vers le centre. Laissez reposer 2 à 3 minutes après le passage sous le gril.				
Côtelettes d'agneau (à point)	400 g (4 parts)	gril seul	10-12	8-9
Consignes				
Badigeonnez d'huile les côtelettes d'agneau et saupoudrez le tout d'épices. Disposez-les en cercle sur la grille. Laissez reposer 2 à 3 minutes après cuisson.				

CONSEILS SPÉCIAUX

FAIRE FONDRE DU BEURRE

Mettez 50 g de beurre dans un petit plat creux en verre. Recouvrez le récipient d'un couvercle en plastique. Faites chauffer pendant 30 à 40 secondes à 900 W jusqu'à ce que le beurre ait entièrement fondu.

FAIRE FONDRE DU CHOCOLAT

Mettez 100 g de chocolat dans un petit plat creux en verre. Faites chauffer pendant 3 à 5 minutes à 450 W jusqu'à ce que le chocolat ait entièrement fondu. Remuez une ou deux fois en cours de cuisson. Utilisez des maniques pour sortir le plat du four.

FAIRE FONDRE DU MIEL CRISTALLISÉ

Mettez 20 g de miel cristallisé dans un petit plat creux en verre. Faites chauffer pendant 20 à 30 secondes à 300 W jusqu'à ce que le miel ait entièrement fondu.

FAIRE FONDRE DE LA GÉLATINE

Faites tremper des feuilles de gélatine (10 g) pendant 5 minutes dans de l'eau froide. Placez la gélatine égouttée dans un petit bol en Pyrex. Faites chauffer pendant 1 minute à 300 W. Remuez une fois fondue.

CONFECTIONNER UN GLAÇAGE (POUR GÂTEAUX)

Mélangez le glaçage instantané (environ 14 g) avec 40 g de sucre et 250 ml d'eau froide. Faites cuire à découvert dans une cocotte en Pyrex pendant 3 minutes 30 à 4 minutes 30 à 900 W, jusqu'à ce que le glaçage devienne transparent. Remuez deux fois en cours de cuisson.

FAIRE DE LA CONFITURE

Mettez 600 g de fruits (ex. : mélange de fruits) dans une cocotte en Pyrex et couvrez. Ajoutez 300 g de sucre spécial confiture et remuez bien. Faites cuire à couvert pendant 10 à 12 minutes à 900 W. Remuez plusieurs fois en cours de cuisson. Videz directement dans de petits pots à confiture munis de couvercles quart de tour. Laissez reposer 5 minutes.

FAIRE UN PUDDING

Mélangez la préparation pour pudding avec du sucre et du lait (500 ml) en suivant les instructions du fabricant et remuez bien. Utilisez une cocotte en Pyrex de taille adaptée et munie d'un couvercle. Couvrez et faites cuire pendant 6 minutes 30 à 7 minutes 30 à 900 W. Remuez plusieurs fois en cours de cuisson.



FAIRE DORER DES AMANDES EFFILÉES

Disposez uniformément 30 g d'amandes effilées sur une assiette en céramique de taille moyenne. Remuez-les plusieurs fois pendant 3 minutes 30 à 4 minutes 30 à 600 W au cours du brunissage. Laissez reposer dans le four pendant 2 à 3 minutes. Utilisez des maniques pour sortir le plat du four.

NETTOYAGE DU FOUR MICRO-ONDES

Pour empêcher l'accumulation de graisses et de résidus d'aliments, nettoyez régulièrement les éléments suivants :

- Les surfaces intérieures et extérieures
- La porte et les joints d'étanchéité
- Le plateau tournant et l'anneau de guidage

-  **Veillez TOUJOURS** à ce que les joints de la porte soient propres et à ce que celle-ci ferme correctement.
-  En négligeant la propreté de votre four, vous risquez d'en détériorer les surfaces et par conséquent l'appareil lui-même, ce qui pourrait s'avérer dangereux.
1. Nettoyez l'extérieur avec un chiffon doux et de l'eau savonneuse tiède. Rincez et séchez.
 2. Retirez les projections et autres traces tenaces adhérant aux parois ou sur l'anneau de guidage à l'aide d'un tissu imbibé d'eau savonneuse. Rincez et séchez.
 3. Si votre four est très sale ou si une odeur désagréable s'en dégage, placez une tasse d'eau citronnée sur le plateau et faites-la chauffer pendant dix minutes à pleine puissance.
 4. Nettoyez le plateau si nécessaire, ce dernier étant adapté au lave-vaisselle.

 **Ne laissez JAMAIS** couler d'eau dans les orifices de ventilation. N'utilisez JAMAIS de produits abrasifs ou de solvants chimiques. Nettoyez avec un soin tout particulier les joints de la porte afin qu'aucune particule :

- Ne s'y accumule ;
- Ne nuise à l'étanchéité de la porte.

 **Nettoyez** l'intérieur du four micro-ondes après chaque utilisation avec un produit de nettoyage non agressif ; laissez le four refroidir au préalable afin d'éviter tout risque de blessure.

Pour vous faciliter la tâche, nous recommandons de tourner la résistance vers le bas lors du nettoyage de la partie supérieure de la cavité du four.

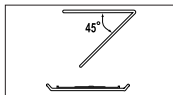

RANGEMENT ET ENTRETIEN DU FOUR MICRO-ONDES

Pour le rangement ou la réparation de votre four micro-ondes, vous devez respecter quelques précautions simples.

N'utilisez pas le four si la porte ou ses joints sont endommagés :

- Charnière cassée ;
- Joints détériorés ;
- Habillage déformé ou embouti

Seul un technicien spécialisé en micro-ondes est habilité à réparer ce four.

 Ne retirez JAMAIS l'habillage du four. Si le four est en panne et nécessite une intervention technique ou si vous doutez de son état :

- Débranchez-le de l'alimentation ;
- Appelez le service après-vente le plus proche.

 Si vous souhaitez entreposer temporairement votre four, choisissez un endroit sec et non poussiéreux.

Pourquoi ? La poussière et l'humidité risquent d'en détériorer certains éléments.

 Ce four micro-ondes n'est pas conçu pour une utilisation commerciale.

Français



**Les bons gestes de mise au rebut de ce produit
(Déchets d'équipements électriques
et électroniques)**

(Applicable dans les pays de l'Union Européenne et dans d'autres pays européens pratiquant le tri sélectif)

Ce symbole sur le produit, ses accessoires ou sa documentation indique que ni le produit, ni ses accessoires électroniques usagés (chargeur, casque audio, câble USB, etc.) ne peuvent être jetés avec les autres déchets ménagers. La mise au rebut incontrôlée des déchets présentant des risques environnementaux et de santé publique, veuillez séparer vos produits et accessoires usagés des autres déchets. Vous favoriserez ainsi le recyclage de la matière qui les compose dans le cadre d'un développement durable.

Les particuliers sont invités à contacter le magasin leur ayant vendu le produit ou à se renseigner auprès des autorités locales pour connaître les procédures et les points de collecte de ces produits en vue de leur recyclage.

Les entreprises et professionnels sont invités à contacter leurs fournisseurs et à consulter les conditions de leur contrat de vente. Ce produit et ses accessoires ne peuvent être jetés avec les autres déchets professionnels et commerciaux.

CARACTÉRISTIQUES TECHNIQUES

SAMSUNG s'efforce sans cesse d'améliorer ses produits. Les caractéristiques et le mode d'emploi de ce produit peuvent être modifiés sans préavis.

Modèle	GE102V / GE102VT / GE102V-X / GE102VT-X
Alimentation	230 V ~ 50 Hz
Puissance	
Micro-ondes	1400 W
Gril	1300 W
Mode de cuisson combinée	2700 W
Puissance de sortie	100 W/900 W (IEC-705)
Fréquence de fonctionnement	2450 MHz
Magnétron	OM75P (31)
Système de refroidissement	Moteur de ventilation
Dimensions (l x H x P)	
Extérieures	512 x 297 x 437 mm
Intérieures	336 x 241 x 349 mm
Capacité	28 litres
Poids	
Net	16 kg env.



DES QUESTIONS OU DES COMMENTAIRES?

PAYS	TÉLÉPHONE	OU SUR INTERNET
AUSTRIA	0810 - SAMSUNG (7267864, € 0.07/min)	www.samsung.com
BELGIUM	02-201-24-18	www.samsung.com/be (Dutch) www.samsung.com/be_fr (French)
DENMARK	70 70 19 70	
FINLAND	030 - 6227 515	
FRANCE	01 48 63 00 00	
GERMANY	01805 - SAMSUNG (726-7864 € 0,14/Min)	
ITALIA	800-SAMSUNG(726-7864)	
GREECE	80111-SAMSUNG (80111 7267864) from land line, local charge / 210 6897691 from mobile	www.samsung.com
LUXEMBURG	261 03 710	
NETHERLANDS	0900-SAMSUNG (0900-7267864) (€ 0,10/Min)	
NORWAY	815-56 480	
PORTUGAL	80820-SAMSUNG(726-7864)	
SPAIN	902 - 1 - SAMSUNG (902 172 678)	
SWEDEN	0771 726 7864 (SAMSUNG)	
SWITZERLAND	0848 - SAMSUNG(7267864, CHF 0.08/min)	www.samsung.com/ch www.samsung.com/ch_fr (French)
U.K	0330 SAMSUNG (7267864)	www.samsung.com
EIRE	0818 717100	

Code N° : DE68-03919A