

MW102V  
ME102V

# Manuel d'utilisation et guide de cuisson

Mode d'emploi et guide de cuisson

## Un monde de possibilités

Nous vous remercions d'avoir choisi ce produit Samsung. Veuillez enregistrer votre appareil sur [www.samsung.com/register](http://www.samsung.com/register)

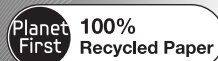

Ce manuel est en papier recyclé à 100 %.



## SOMMAIRE

Four.....	2
Accessoires.....	3
Tableau de commande.....	3
Utilisation du manuel d'utilisation.....	4
Informations importantes relatives à la sécurité.....	4
Installation du four micro-ondes.....	8
Que faire en cas de doute ou de problème ?.....	8
Réglage de l'horloge.....	9
Puissances.....	9
Cuisson/réchauffage.....	10
Arrêt de la cuisson.....	10
Réglage du temps de cuisson.....	11
Utilisation de la fonction décongélation automatique.....	11
Réglages de la fonction de décongélation automatique.....	11
Arrêt manuel du plateau tournant.....	11
Guide des récipients.....	12
Nettoyage du four micro-ondes.....	13
Rangement et entretien du four micro-ondes.....	13
Caractéristiques techniques.....	14

## FOUR

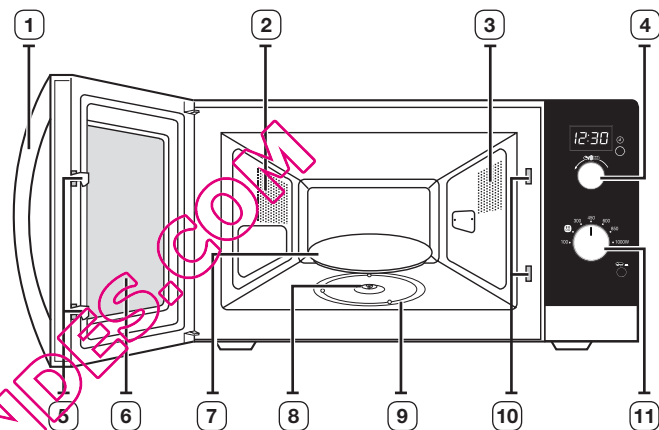

- |                            |  |
|----------------------------|--|
| 1. POIGNÉE                 | 7. PLATEAU TOURNANT  |
| 2. ORIFICES DE VENTILATION | 8. COUPLEUR  |
| 3. ÉCLAIRAGE               | 9. ANNEAU DE GUIDAGE                                       |
| 4. BOUTON TEMPS/POIDS      | 10. ORIFICES DU SYSTÈME DE VERROUILLAGE DE SÉCURITÉ        |
| 5. LOQUETS DE LA PORTE     | 11. BOUTON DE COMMANDE DE LA PUISSANCE DE CUISSON VARIABLE |
| 6. PORTE                   |  |

## ACCESSOIRES

Selon le modèle de votre four micro-ondes, vous disposez de plusieurs accessoires à fonctionnalités multiples.

**1. Coupleur** : situé sur l'axe moteur, au centre du plancher du four.

**Fonction :** le coupleur permet de faire tourner le plateau.



**2. Anneau de guidage** : à placer au centre du four.

**Fonction :** l'anneau de guidage sert de support au plateau.

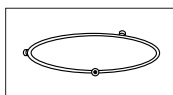

**3. Plateau tournant** : à placer sur l'anneau de guidage en emboîtant la partie centrale sur le coupleur.

**Fonction :** Ce plateau constitue la principale surface de cuisson ; il peut être facilement retiré pour être nettoyé.

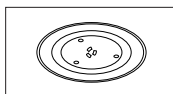

 **N'utilisez JAMAIS** le four micro-ondes sans l'anneau de guidage et le plateau tournant.

## TABLEAU DE COMMANDE

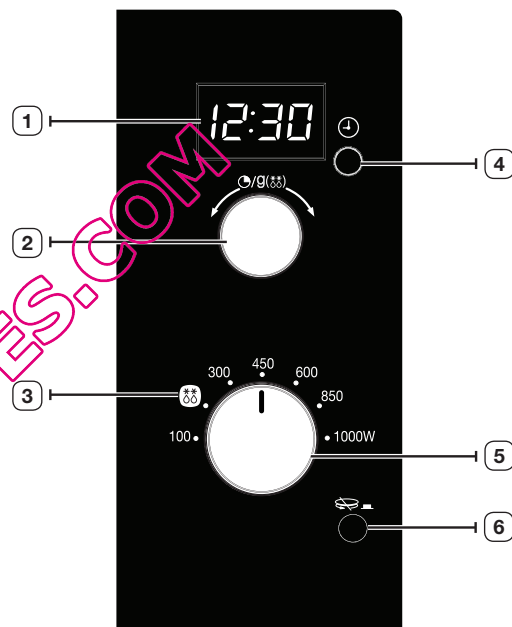

- |                                   |   |
|-----------------------------------|---|
| 1. ÉCRAN                          | 5. BOUTON DE COMMANDE DE LA PUISSANCE DE CUISSON VARIABLE |
| 2. BOUTON TEMPS/POIDS             | 6. BOUTON MARCHÉ/ARRÊT DU PLATEAU TOURNANT                |
| 3. DÉCONGÉLATION AUTOMATIQUE      |   |
| 4. BOUTON DE RÉGLAGE DE L'HORLOGE |   |

## UTILISATION DU MANUEL D'UTILISATION

Vous venez d'acquérir un four micro-ondes SAMSUNG. Ce manuel contient de nombreux conseils et instructions sur son utilisation :

- Consignes de sécurité
- Récipients et ustensiles recommandés
- Conseils utiles
- Conseils de cuisson

## INFORMATIONS IMPORTANTES RELATIVES À LA SÉCURITÉ















### CONSIGNES DE SÉCURITÉ IMPORTANTES

**LISEZ ATTENTIVEMENT CE MANUEL ET CONSERVEZ-LE PRÉCIEUSEMENT EN VUE D'UNE CONSULTATION ULTÉRIEURE.**

**Avant d'utiliser le four, vérifiez que les instructions suivantes sont suivies.**

- Utilisez ce four uniquement pour l'usage auquel il est destiné (tel que décrit dans ce manuel). Les avertissements et les consignes de sécurité importantes contenus dans ce manuel ne sont pas exhaustifs. Il est de votre responsabilité de faire appel à votre bon sens et de faire preuve de prudence et de minutie lors de l'installation, de l'entretien et de l'utilisation du four.
- Ces consignes d'utilisation couvrant plusieurs modèles, les caractéristiques de votre four micro-ondes peuvent différer légèrement de celles décrites dans ce manuel et certains symboles d'avertissement peuvent ne pas s'appliquer. Pour toute question ou inquiétude, contactez votre centre de dépannage le plus proche ou recherchez de l'aide et des informations en ligne sur [www.samsung.com](http://www.samsung.com).
- Ce four à micro-ondes est prévu pour chauffer des aliments. Il est uniquement destiné à un usage domestique. Ne chauffez aucun type de textiles ou de coussins remplis de grains, qui pourraient provoquer des brûlures et un incendie. Le fabricant ne peut être tenu responsable des dommages provoqués par une utilisation non conforme ou incorrecte de l'appareil.
- En négligeant la propreté de votre four, vous risquez d'en détériorer les surfaces et par conséquent, d'en réduire la durée de vie et de créer des situations dangereuses.

## LÉGENDE DES SYMBOLES ET DES ICÔNES

	<b>AVERTISSEMENT</b>	Risques ou manipulations dangereuses susceptibles d'entraîner des <b>blessures graves, voire mortelles.</b>
	<b>ATTENTION</b>	risques ou manipulations dangereuses susceptibles d'entraîner des blessures légères ou des dégâts matériels.
	Avertissement ; Risque d'incendie	 Avertissement ; Surface chaude
	Avertissement ; Electricité	 Avertissement ; Matière explosive
	Interdit.	 Suivez scrupuleusement les consignes.
	NE PAS démonter.	 Débranchez la prise murale.
	NE PAS toucher.	 Assurez-vous que l'appareil est relié à la terre afin d'éviter tout risque d'électrocution.
	Contactez le service d'assistance technique.	 Remarque
	Important	

## CONSIGNES PERMETTANT D'ÉVITER UNE EXPOSITION EXCESSIVE AUX MICRO-ONDES

La non-observation des consignes de sécurité suivantes peut se traduire par une exposition dangereuse à l'énergie des micro-ondes.

- Ne tentez jamais d'utiliser le four porte ouverte, de manipuler les systèmes de verrouillage (loquets) ou d'insérer un objet dans les orifices de verrouillage de sécurité.
- NE placez aucun objet entre la façade du four et la porte et ne laissez aucune salissure ni aucun reste de produit d'entretien s'accumuler sur les surfaces assurant l'étanchéité. Maintenez la porte et les joints d'étanchéité propres en permanence : après chaque utilisation du four, essuyez-les d'abord avec un chiffon humide, puis avec un chiffon doux et sec.

(c) Si le four est endommagé, NE l'utilisez PAS tant qu'il n'a pas été réparé par un technicien agréé. Il est impératif que la porte du four ferme correctement et que les éléments suivants ne soient pas endommagés :

- (1) Porte (déformée)
- (2) Charnières de la porte (cassées ou desserrées)
- (3) Joints de la porte et surfaces d'étanchéité

(d) Le four doit être réglé ou réparé exclusivement par un technicien micro-ondes qualifié et formé par le fabricant.

Cet appareil est un équipement qui utilise des fréquences ISM de classe B groupe 2. Le groupe 2 contient tous les équipements ISM dans lesquels l'énergie radioélectrique est intentionnellement générée et/ou utilisée sous la forme de radiations électromagnétiques pour le traitement de matière ainsi que les équipements d'usinage par électro-érosion et de soudure à l'arc.







Les équipements de classe B sont des équipements adaptés à l'usage dans les établissements domestiques et ceux directement reliés à un réseau d'alimentation électrique basse tension qui alimente les bâtiments utilisés à des fins domestiques.

## PROTECTION DE L'ENVIRONNEMENT

Prenez soin de déposer l'emballage de votre appareil dans un centre de recyclage de type point vert. ♻

## CONSIGNES DE SÉCURITÉ IMPORTANTES

Assurez-vous que ces consignes de sécurité sont respectées à tout moment.

<b>⚠ AVERTISSEMENT</b>					
	Seul un personnel qualifié doit être autorisé à modifier ou à réparer le four à micro-ondes.	✓	✓	✓	✓
	Ne chauffez pas des liquides ou d'autres aliments dans des récipients fermés hermétiquement.	✓	✓	✓	✓
	Pour votre sécurité, ne nettoyez jamais l'appareil à l'aide d'un nettoyeur haute pression (eau ou vapeur).	✓	✓	✓	✓

	N'installez pas cet appareil près d'un radiateur, d'une matière inflammable, dans un lieu humide, huileux ou poussiéreux, à un emplacement exposé à la lumière directe du soleil et à l'eau, ou bien là où une fuite de gaz est susceptible de se produire ou enfin sur un sol non de niveau.	✓	✓	✓	✓
	Cet appareil doit être correctement relié à la terre en conformité aux normes locales et nationales.	✓	✓	✓	✓
	Retirez régulièrement toute substance étrangère (poussière ou eau) présente sur les bornes et les points de contact de la prise d'alimentation à l'aide d'un chiffon sec.	✓	✓	✓	✓
	Ne tirez pas, ne pliez pas de façon excessive, ne placez pas d'objet lourd sur le cordon d'alimentation.	✓	✓	✓	✓
	En cas de fuite de gaz (propane, GPL, etc.), aérez immédiatement la pièce sans toucher la prise d'alimentation.	✓	✓	✓	✓
	Ne manipulez pas la prise d'alimentation avec les mains mouillées.	✓	✓	✓	✓
	N'éteignez pas l'appareil en débranchant le cordon d'alimentation lorsqu'il est en fonctionnement.	✓	✓	✓	✓
	N'insérez pas les doigts ou des corps étrangers. Si une substance étrangère telle que de l'eau pénètre dans l'appareil, débranchez le cordon d'alimentation et contactez votre centre de dépannage le plus proche.	✓	✓	✓	✓
	N'appliquez pas de pression excessive ou de choc sur l'appareil.	✓	✓	✓	✓
	Ne placez pas le four sur un support fragile, comme un évier ou un objet en verre. (Modèle de comptoir uniquement)	✓	✓		
	N'utilisez pas de benzène, de diluant, d'alcool, de nettoyeur vapeur ou haute pression pour nettoyer l'appareil.	✓	✓	✓	✓
	Veillez à ce que la tension, la fréquence et l'intensité du courant soient conformes aux spécifications de l'appareil.	✓	✓		✓
	Branchez correctement la prise de l'appareil dans la prise murale. N'utilisez pas un adaptateur multiprise, une rallonge ou un transformateur électrique.	✓	✓	✓	
	Ne suspendez pas le cordon d'alimentation à un objet en métal, placez le cordon entre les objets ou derrière le four.	✓	✓	✓	

<input type="checkbox"/>	N'utilisez jamais une prise ou un cordon d'alimentation endommagé(e) ou une prise murale mal fixée. Si la prise ou le cordon d'alimentation est endommagé(e), contactez le centre de dépannage le plus proche.	✓	✓	✓	✓
<input type="checkbox"/>	L'appareil n'est pas conçu pour être utilisé avec une minuterie extérieure ou un système de contrôle à distance séparé.	✓	✓		
<input type="checkbox"/>	Ne versez pas ni ne vaporisez pas d'eau directement sur le four.	✓	✓		
<input type="checkbox"/>	Ne placez pas d'objets sur le four, à l'intérieur ou sur la porte.	✓	✓	✓	
<input type="checkbox"/>	Ne vaporisez pas de substances volatiles (ex. : insecticide) sur la surface du four.	✓	✓		
★	Les enfants ne doivent pas utiliser l'appareil sans la surveillance d'un adulte.	✓	✓	✓	✓
<input type="checkbox"/>	L'appareil n'est pas destiné à être installé dans un véhicule (ex. : caravane ou tout autre véhicule similaire).	✓	✓	✓	✓
<input type="checkbox"/>	N'entrez aucun produit inflammable dans le four. Soyez particulièrement vigilant lors du réchauffage de plats de service ou de boissons contenant de l'alcool dont les vapeurs peuvent entrer en contact avec une partie chaude du four.	✓		✓	✓
<input type="checkbox"/>	Le four micro-ondes est destiné à être posé sur un comptoir ou un plan de travail uniquement ; il ne doit pas être installé dans un meuble. (Modèle de comptoir uniquement)	✓	✓	✓	✓
★	<b>AVERTISSEMENT</b> : l'appareil et ses parties accessibles chauffent pendant l'utilisation. Prenez garde à ne pas toucher les éléments chauffants. Les enfants de moins de 8 ans doivent être éloignés s'ils ne sont pas continuellement surveillés.	✓	✓	✓	✓
★	<b>AVERTISSEMENT</b> : n'autorisez un enfant à utiliser le four sans surveillance que si vous lui avez donné les instructions appropriées lui permettant de se servir de l'appareil en toute sécurité et de comprendre les dangers qu'implique une mauvaise utilisation.	✓	✓	✓	✓
★	Cet appareil peut être utilisé par des enfants à partir de 8 ans et des personnes ayant des capacités physiques, sensorielles ou mentales réduites ou un manque d'expérience et de connaissance que s'ils sont assistés ou si vous leur avez donné les instructions appropriées leur permettant de se servir de l'appareil en toute sécurité et de comprendre les risques encourus. Les enfants ne doivent pas jouer avec l'appareil. Le nettoyage et l'entretien de l'utilisateur ne doivent pas être effectués par un enfant sans surveillance.	✓	✓	✓	✓

<input type="checkbox"/>	<b>AVERTISSEMENT</b> : si la porte ou les joints de la porte sont endommagés, le four ne doit pas être utilisé tant que ces pièces n'ont pas été réparées par une personne qualifiée.	✓	✓	✓	✓
<input type="checkbox"/>	<b>AVERTISSEMENT</b> : il est très dangereux pour toute personne non habilitée d'effectuer des manipulations ou des réparations impliquant le démontage de l'habillage de protection contre les micro-ondes.	✓	✓	✓	✓
<input type="checkbox"/>	<b>AVERTISSEMENT</b> : afin d'éviter tout risque d'électrocution, veillez à ce que l'appareil soit hors tension avant de procéder au remplacement de l'ampoule.	✓	✓	✓	
<input type="checkbox"/>	<b>AVERTISSEMENT</b> : les liquides et autres aliments ne doivent pas être réchauffés dans des récipients fermés car ils risquent d'exploser.	✓		✓	✓
<input type="checkbox"/>	<b>AVERTISSEMENT</b> : les parties accessibles peuvent devenir très chaudes pendant l'utilisation. Les enfants en bas âge doivent être tenus à l'écart de l'appareil afin d'éviter toute brûlure.	✓		✓	
★	<b>AVERTISSEMENT</b> : si vous faites réchauffer des liquides au four micro-ondes, l'ébullition peut survenir à retardement ; faites donc bien attention lorsque vous sortez le récipient du four. Pour éviter cette situation, laissez-les TOUJOURS reposer au moins une vingtaine de secondes une fois le four éteint, ceci afin de permettre à la température de s'homogénéiser. Remuez SYSTÉMATIQUEMENT le contenu une fois le temps de cuisson écoulé (et pendant la cuisson si nécessaire). En cas d'accident, effectuez les gestes de PREMIERS SECOURS suivants : <ul style="list-style-type: none"> <li>immergez la zone brûlée dans de l'eau froide pendant au moins 10 minutes ;</li> <li>recouvrez-la d'un tissu propre et sec ;</li> <li>n'appliquez aucune crème, huile ou lotion ;</li> </ul>	✓	✓	✓	✓
★	Cet appareil devient très chaud pendant son utilisation. Prenez garde à ne pas toucher les éléments chauffants situés à l'intérieur du four.	✓		✓	✓
★	<b>AVERTISSEMENT</b> : avant de consommer le contenu des biberons et des petits pots pour bébé, vérifiez-en toujours la température pour éviter tout risque de brûlure ; pour ce faire, mélangez-en le contenu ou secouez-les.			✓	
★	Cet appareil n'est pas conçu pour être utilisé par des personnes (y compris les enfants) inexpérimentées ou dont les capacités physiques, sensorielles ou mentales sont réduites, sauf si celles-ci sont sous la surveillance ou ont reçu les instructions d'utilisation appropriées de la personne responsable de leur sécurité.	✓	✓	✓	✓

★	Ce four doit être positionné dans une direction appropriée et à une hauteur permettant un accès facile à la zone intérieure et aux commandes.	✓	✓	✓	✓
★	Avant d'utiliser votre four pour la première fois, celui-ci doit fonctionner pendant 10 minutes avec de l'eau.	✓	✓	✓	✓
★	Installez le four micro-ondes de façon à ce qu'il puisse facilement être branché sur l'alimentation. Si le four génère un bruit anormal, une odeur de brûlé ou si de la fumée est émise, débranchez immédiatement la prise et contactez le service de dépannage le plus proche.	✓	✓	✓	✓
☐	Éloignez les enfants lors de l'opération de nettoyage car les surfaces deviennent extrêmement chaudes (Modèle avec fonction de nettoyage uniquement).	✓	✓		
☐	Nettoyez les projections les plus importantes avant le nettoyage et vérifiez quels ustensiles peuvent être laissés dans le four durant le nettoyage. (Modèle avec fonction de nettoyage uniquement)	✓	✓	✓	✓
★	L'appareil doit pouvoir être facilement débranché une fois installé. Pour que l'appareil puisse être facilement débranché une fois en place, veillez à ce que la prise murale reste accessible ou faites poser un interrupteur au mur conformément aux normes en vigueur (modèle intégrable uniquement).	✓	✓	✓	✓

### ⚠ ATTENTION



★	Seuls les ustensiles qui sont adaptés aux fours micro-ondes peuvent être utilisés ; N'utilisez JAMAIS de récipients métalliques, de vaisselle comportant des ornements dorés ou argentés, de brochettes, de fourchettes, etc. Retirez les attaches métalliques des sacs en papier ou en plastique. Pourquoi ? Des arcs électriques ou des étincelles risqueraient de se former et d'endommager les parois du four.	✓	✓	✓	✓
★	Lorsque vous faites réchauffer des aliments dans des récipients en plastique ou en papier, veillez à ce que ces derniers ne s'enflamment pas.	✓		✓	
☐	N'utilisez pas votre four micro-ondes pour sécher des papiers ou des vêtements.	✓	✓	✓	✓
★	Utilisez des temps de cuisson ou de chauffe réduits pour les petites quantités d'aliments afin de leur éviter de surchauffer et de brûler.	✓	✓	✓	✓

☐	Si de la fumée s'échappe de l'appareil, laissez la porte de celui-ci fermée afin d'éteindre les flammes et éteignez-le ou débranchez-le de la prise murale.	✓	✓	✓	✓
★	Le four doit être nettoyé régulièrement afin d'en retirer tout reste de nourriture.	✓	✓		✓
☐	Évitez que le câble électrique ou la prise n'entre en contact avec de l'eau et maintenez le câble éloigné de la chaleur.	✓	✓		
☐	Ne faites jamais chauffer d'œufs (frais ou durs) dans leur coquille car ils risquent d'exploser, et ce même une fois le cycle de cuisson terminé ; ne faites jamais réchauffer de bouteilles, de pots ou de récipients fermés hermétiquement ou emballés sous vide. Il en va de même pour les noix dans leur coquille ou encore les tomates etc.			✓	✓
☐	Ne couvrez jamais les orifices de ventilation du four avec un torchon ou du papier. Ils risquent de s'enflammer lorsque l'air chaud est évacué du four. Le four peut également surchauffer et se mettre hors tension lui-même automatiquement et rester arrêté jusqu'à ce qu'il soit suffisamment refroidi.	✓		✓	
☐	Utilisez toujours des maniques pour retirer un plat du four afin d'éviter toute brûlure accidentelle.			✓	
☐	Ne touchez pas les éléments chauffants ou les parois intérieures du four tant que celui-ci ne s'est pas refroidi.			✓	
★	Remuez les liquides à la moitié du temps de chauffe et, à la fin, laissez reposer le liquide au moins 20 secondes pour éviter l'ébullition.			✓	
★	Lorsque vous ouvrez la porte du four, maintenez une certaine distance entre vous et l'appareil (env. 50 cm) pour éviter d'être brûlé par l'air chaud ou la vapeur sortant du four.			✓	
☐	Ne faites jamais fonctionner le four à vide. Le four à micro-ondes s'arrête automatiquement pendant 30 minutes pour des raisons de sécurité. Nous recommandons de placer un verre d'eau à l'intérieur du four à tout moment pour absorber l'énergie des micro-ondes au cas où le four serait démarré accidentellement.	✓			✓
☐	N'utilisez jamais de produits abrasifs ou de grattoirs métalliques pour nettoyer la porte du four ; ils pourraient en rayer la surface et, par conséquent, casser le verre.	✓			✓
★	Installez le four en conformité avec les dérogations indiqués dans ce manuel (voir Installation du four micro-ondes)	✓		✓	
★	Soyez prudent lorsque vous branchez d'autres appareils électriques sur une prise située à proximité du four.	✓	✓	✓	✓

## INSTALLATION DU FOUR MICRO-ONDES

Placez le four sur une surface plane située à 85 cm au-dessus du sol. Cette surface doit être suffisamment résistante pour supporter le poids du four en toute sécurité.

1. Lorsque vous installez votre four, assurez une ventilation adéquate de celui-ci en laissant un espace d'au moins 10 cm à l'arrière et sur les côtés et un espace de 20 cm au-dessus.

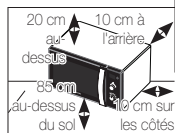

2. Retirez tous les éléments d'emballage situés à l'intérieur du four. Installez l'anneau de guidage et le plateau tournant. Vérifiez que le plateau tourne librement.

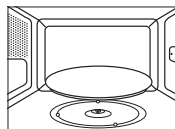

3. Installez le four micro-ondes de façon à ce qu'il puisse facilement être branché sur l'alimentation.

- Si le cordon d'alimentation est défectueux, il doit être remplacé par un câble ou un ensemble spécial disponible chez votre fabricant ou chez un réparateur agréé. Pour votre sécurité, cet appareil doit être branché sur une prise de terre de 230 V CA - 50 Hz à 3 broches. Si le câble électrique de cet appareil est endommagé, il doit être remplacé par un câble spécial.
- N'installez pas le four dans un environnement chaud ou humide (ex. : à côté d'un radiateur ou d'un four traditionnel). Respectez les caractéristiques électriques du four ; si vous utilisez une rallonge, celle-ci doit correspondre aux normes du câble d'alimentation d'origine. Avant d'utiliser votre four pour la première fois, nettoyez les parois intérieures de celui-ci ainsi que le joint d'étanchéité de la porte à l'aide d'un chiffon humide.

## QUE FAIRE EN CAS DE DOUTE OU DE PROBLÈME ?

Si vous rencontrez l'un des problèmes décrits ci-dessous, essayez les solutions proposées.

### Ceci est tout à fait normal.

- De la condensation se forme à l'intérieur du four.
- De l'air circule autour de la porte et du four.
- Reflet lumineux autour de la porte et du four.
- De la vapeur s'échappe du pourtour de la porte ou des orifices de ventilation.

### Le four ne démarre pas lorsque vous faites tourner le bouton TEMPS/POIDS (●/g(Ⓢ)).

- La porte est-elle bien fermée ?

### Les aliments ne sont pas du tout cuits.

- Avez-vous bien réglé le temps de cuisson et/ou fait tourner le bouton TEMPS/POIDS (●/g(Ⓢ)) ?
- La porte est-elle bien fermée ?
- L'alimentation secteur a-t-elle disjoncté ou le fusible a-t-il fondu à la suite d'une surcharge électrique ?

### Les aliments sont trop ou pas assez cuits.

- Avez-vous indiqué un temps de cuisson adapté au type d'aliment ?
- Avez-vous choisi la puissance appropriée ?

### Des étincelles et des craquements se produisent à l'intérieur du four (arcs électriques).

- Avez-vous utilisé un plat comportant des ornements métalliques ?
- Avez-vous laissé une fourchette ou un autre ustensile métallique dans le four ?
- L'aluminium que vous avez utilisé se situe-t-il trop près des parois du four ?

### Le four provoque des interférences sur les radios ou les téléviseurs.

- Ce phénomène, bien que modéré, peut en effet survenir lorsque le four fonctionne. Ceci est tout à fait normal. Pour remédier à ce problème, installez le four loin des téléviseurs, postes de radio ou antennes.
- Si le microprocesseur du four détecte une interférence, l'afficheur peut être réinitialisé. Pour remédier à ce problème, déconnectez le cordon d'alimentation puis rebranchez-le. Réglez à nouveau l'horloge.

- Si le problème ne peut être résolu à l'aide des consignes ci-dessus, contactez votre revendeur ou le service après-vente SAMSUNG le plus proche.



## RÉGLAGE DE L'HORLOGE

Votre four micro-ondes est équipé d'une horloge. Lors de la mise sous tension, « 12:00 » s'affiche automatiquement.

Réglez l'heure actuelle. Vous pouvez afficher l'heure au format 12 ou 24 heures. Vous devez régler l'horloge :

- à l'installation initiale ;
- après une coupure de courant.

N'oubliez pas de changer l'heure lors du passage à l'heure d'hiver ou à l'heure d'été.

### 1. Pour afficher l'heure...

Puis appuyez sur le bouton (⏻)..

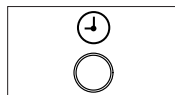

au format 24 heures  
au format 12 heures

Une fois  
Deux fois

2. Faites tourner le bouton **TEMPS/POIDS** (⌚/g(⏻)) pour sélectionner les heures.

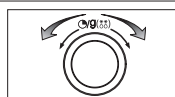

3. Appuyez sur le bouton (⏻).

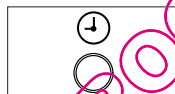

4. Faites tourner le bouton **TEMPS/POIDS** (⌚/g(⏻)) pour sélectionner les minutes.



5. Appuyez sur le bouton (⏻).

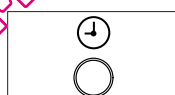

## PUISSANCES

Les puissances figurant ci-dessous sont disponibles.

Puissance	Puissance en watts
MAXIMUM	1000 W
ÉLEVÉE	850 W
MOYENNEMENT ÉLEVÉE	600 W
MOYENNE	450 W
MOYENNEMENT FAIBLE	300 W
DÉCONGÉLATION AUTOMATIQUE (⏻)	180 W
BASSE/MANTEN AU CHAUD	100 W

Si vous sélectionnez une puissance élevée, le temps de cuisson devra être réduit.

En revanche, si vous sélectionnez une puissance moins élevée, le temps de cuisson devra être augmenté.

## CUISSON/RÉCHAUFFAGE

Suivez les instructions ci-dessous lorsque vous souhaitez faire cuire ou réchauffer des aliments.

Vérifiez TOUJOURS les réglages de cuisson avant de laisser le four sans surveillance.

Posez le plat au centre du plateau tournant, puis fermez la porte.

1. Réglez la puissance sur la valeur maximale en tournant le bouton de **COMMANDE DE LA PUISSANCE DE CUISSON**.  
(**PUISSANCE MAXIMALE : 1000 W**)



2. Réglez le temps en faisant tourner le bouton **TEMPS/POIDS** (0/g(Ⓜ)).

**Résultat :** L'éclairage du four est activé et le plateau commence à tourner.

- 1) Lorsque la cuisson est terminée, un signal sonore retentit quatre fois.
- 2) Le signal de rappel de fin de cuisson retentit 3 fois (une fois toutes les minutes).
- 3) L'heure s'affiche à nouveau.

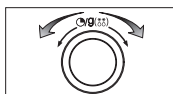

 **Ne faites jamais** fonctionner le four à vide.

 Vous pouvez modifier le niveau de puissance pendant la cuisson en tournant le bouton de **COMMANDE DE LA PUISSANCE DE CUISSON**.

## ARRÊT DE LA CUISSON

Vous pouvez arrêter la cuisson à tout moment pour contrôler les aliments.

1. Pour interrompre provisoirement la cuisson, ouvrez la porte.

**Résultat :** La cuisson s'arrête. Pour reprendre la cuisson, refermez la porte.

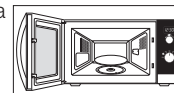

2. Pour arrêter complètement la cuisson : faites tourner le bouton **TEMPS/POIDS** (0/g(Ⓜ)) vers la gauche. « : 0 » s'affiche.

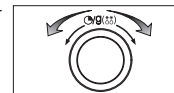

## RÉGLAGE DU TEMPS DE CUISSON

Réglez le temps de cuisson restant en faisant tourner le bouton **TEMPS/POIDS** (⊙/g(⌘)).

En cours de cuisson, vous pouvez augmenter ou diminuer le temps de cuisson des aliments en faisant tourner le bouton vers la droite ou vers la gauche.

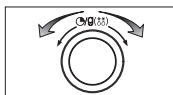

## UTILISATION DE LA FONCTION DÉCONGÉLATION AUTOMATIQUE

Le mode Décongélation automatique permet de faire décongeler de la viande, de la volaille, du poisson ou des fruits/baies. Placez le plat surgelé au centre du plateau, puis fermez la porte.

1. Positionnez le bouton **COMMANDE DE LA PUISSANCE DE CUISSON** sur le symbole **Décongélation automatique** (⌘).

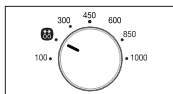

2. Faites tourner le bouton **TEMPS/POIDS** (⊙/g(⌘)) pour sélectionner le poids approprié. Le poids maximal autorisé est de 1500 g.

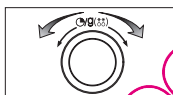

### Résultat :

- La phase de décongélation commence.
- Le temps de cuisson est calculé automatiquement en fonction du poids que vous définissez.

Utilisez uniquement de la vaisselle adaptée à la cuisson aux micro-ondes.

## RÉGLAGES DE LA FONCTION DE DÉCONGÉLATION AUTOMATIQUE

Éliminez tous les éléments d'emballage des aliments avant de commencer la décongélation.

Placez l'aliment congelé sur le plateau.

Retournez l'aliment lorsque le signal sonore retentit.

Respectez le temps de repos correspondant une fois la décongélation terminée.

Type d'aliment	Quantité	Temps de repos	Consignes
Viande	200 à 1500 g	20 à 60 min	Protégez les extrémités avec de l'aluminium. Retournez l'aliment lorsque le signal sonore retentit.
Volaille	200 à 1500 g	20 à 60 min	
Poisson	200 à 1500 g	20 à 50 min	

## ARRÊT MANUEL DU PLATEAU TOURNANT

Le bouton **Marche/Arrêt** (⊙/■) du plateau tournant permet d'arrêter la rotation de celui-ci afin que vous puissiez utiliser des plats de grande taille.

- Les résultats seront en revanche moins satisfaisants, car la cuisson ne sera pas totalement uniforme. Il est recommandé de faire tourner le plat d'un demi-tour en cours de cuisson.
- Attention ! Ne faites jamais tourner le plateau si le four est vide. le four pourrait s'enflammer ou être gravement endommagé.

1. Appuyez sur le bouton **Marche/Arrêt** (⊙/■) du plateau tournant.

**Résultat :** si vous appuyez sur le bouton du plateau, celui-ci tournera. Si le bouton est relevé, la plateau ne tournera pas.

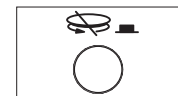

- N'appuyez jamais sur le bouton **Marche/Arrêt** (⊙/■) du plateau pendant la cuisson.

## GUIDE DES RÉCIPIENTS

Pour faire cuire des aliments dans le four micro-ondes, il est nécessaire que les micro-ondes pénètrent dans les aliments sans être réfléchies ou absorbées par le plat utilisé. Le choix du type de récipient est donc essentiel. Pour cela, assurez-vous que celui-ci présente une mention spécifiant qu'il convient à une cuisson aux micro-ondes (ex. : « adapté aux micro-ondes »). Le tableau suivant répertorie la liste des divers types de récipient ainsi que leur méthode d'utilisation dans un four micro-ondes.

Récipient	Adapté à la cuisson aux micro-ondes	Remarques
Papier aluminium	✓ X	Peut être utilisé en petite quantité afin d'empêcher toute surcuisson de certaines zones peu charnues. Des arcs électriques peuvent se former si l'aluminium est placé trop près des parois du four ou si vous en avez utilisé en trop grande quantité.
Plat brunisseur	✓	Le temps de préchauffage ne doit pas excéder huit minutes.
Porcelaine et terre cuite	✓	S'ils ne comportent pas d'ornements métalliques, les récipients en céramique, en terre cuite, en faïence et en porcelaine sont généralement adaptés.
Plats jetables en carton ou en polyester	✓	Certains aliments surgelés sont emballés dans ce type de plat.
Emballages de fast-food		
• Tasses en polystyrène	✓	Peuvent être utilisés pour faire réchauffer des aliments. Une température trop élevée peut faire fondre le polystyrène.
• Sacs en papier ou journal	X	Peuvent s'enflammer.
• Papier recyclé ou ornements métalliques	X	Peuvent créer des arcs électriques.
Plats en verre		
• Plats de service adaptés à la cuisson au four	✓	Peuvent être utilisés sauf s'ils sont ornés de décorations métalliques.
• Plats en verre fin	✓	Peuvent être utilisés pour faire réchauffer des aliments ou des liquides. Les objets fragiles peuvent se briser ou se fendre s'ils sont brusquement soumis à une chaleur excessive.

Récipient	Adapté à la cuisson aux micro-ondes	Remarques
• Pots en verre	✓	Retirez-en le couvercle. Pour faire réchauffer uniquement.
<b>Métal</b>		
• Plats	X	Peuvent provoquer des arcs électriques ou s'enflammer.
• Attaches métalliques des sacs de congélation	X	
<b>Papier</b>		
• Assiettes, tasses, serviettes de table et papier absorbant	✓	Pour des temps de cuisson courts ou de simples réchauffages. Pour absorber l'excès d'humidité.
• Papier recyclé	X	Peuvent créer des arcs électriques.
<b>Plastique</b>		
• Récipients	✓	Tout particulièrement s'il s'agit de thermoplastique résistant à la chaleur. Certaines matières plastiques peuvent se voiler ou se décolorer lorsqu'elles sont soumises à des températures élevées. N'utilisez pas de plastique mélaminé.
• Film étirable	✓	Peut être utilisé afin de retenir l'humidité. Ne doit pas entrer en contact avec les aliments. Soyez particulièrement vigilant lorsque vous retirez le film du récipient ; la vapeur s'échappant à ce moment est très chaude.
• Sacs de congélation	✓ X	Uniquement s'ils supportent la température d'ébullition ou s'ils sont adaptés à la cuisson au four. Ne doivent pas être fermés hermétiquement. Perforez-en la surface avec une fourchette si nécessaire.
<b>Papier paraffiné ou sulfurisé</b>	✓	Peut être utilisé afin de retenir l'humidité et d'empêcher les projections.

✓ : Recommandé

✓ X : À utiliser avec précaution

X : Risqué

## NETTOYAGE DU FOUR MICRO-ONDES

Pour empêcher l'accumulation de graisses et de résidus d'aliments, nettoyez régulièrement les éléments suivants :

- Les surfaces intérieures et extérieures
- La porte et les joints d'étanchéité
- Le plateau tournant et l'anneau de guidage

 **Veillez TOUJOURS** à ce que les joints de la porte soient propres et à ce que celle-ci ferme correctement.

 En négligeant la propreté de votre four, vous risquez d'en détériorer les surfaces et par conséquent l'appareil lui-même, ce qui pourrait s'avérer dangereux.

1. Nettoyez l'extérieur avec un chiffon doux et de l'eau savonneuse tiède. Rincez et séchez.
2. Retirez les projections et autres traces tenaces adhérant aux parois ou sur l'anneau de guidage à l'aide d'un tissu imbibé d'eau savonneuse. Rincez et séchez.
3. Si votre four est très sale ou si une odeur désagréable s'en dégage, placez une tasse d'eau citronnée sur le plateau et faites-la chauffer pendant dix minutes à pleine puissance (1000 W).
4. Nettoyez le plateau si nécessaire, ce dernier étant adapté au lave-vaisselle.

 **Ne laissez JAMAIS** couler d'eau dans les orifices de ventilation.  
**N'utilisez JAMAIS** de produits abrasifs ou de solvants chimiques.  
Nettoyez avec un soin tout particulier les joints de la porte afin qu'aucune particule :

- Ne s'y accumule ;
- Ne nuise à l'étanchéité de la porte.

## RANGEMENT ET ENTRETIEN DU FOUR MICRO-ONDES

Pour le rangement ou la réparation de votre four micro-ondes, vous devez respecter quelques précautions simples.

N'utilisez pas le four si la porte ou ses joints sont endommagés :

- Charnière cassée
- Joints détériorés
- Habillage déformé ou embouti

Seul un technicien spécialisé en micro-ondes peut effectuer les réparations.

 **Ne retirez JAMAIS** l'habillage du four. Si le four est en panne et nécessite une intervention technique ou si vous doutez de son état :

- Débranchez-le de l'alimentation ;
- Appelez le service après-vente le plus proche.

 Si vous souhaitez entreposer temporairement votre four, choisissez un endroit sec et non poussiéreux.

Pourquoi ? La poussière et l'humidité risquent d'en détériorer certains éléments.

 Ce four micro-ondes n'est pas conçu pour une utilisation commerciale.

## CARACTÉRISTIQUES TECHNIQUES

SAMSUNG s'efforce sans cesse d'améliorer ses produits. Les caractéristiques et le mode d'emploi de ce produit peuvent être modifiés sans préavis.

<b>Modèle</b>	<b>MW102V / ME102V</b>
<b>Alimentation</b>	230 V ~ 50 Hz
<b>Puissance</b> Micro-ondes	1500 W
<b>Puissance de sortie</b>	100 W/1000 W (IEC-705)
<b>Fréquence de fonctionnement</b>	2450 MHz
<b>Magnétron</b>	OM75P (31)
<b>Système de refroidissement</b>	Moteur de ventilation
<b>Dimensions (l x H x P)</b>	
Extérieures	512 x 297 x 411 mm
Intérieures	336 x 241 x 349 mm
<b>Capacité</b>	28 litres
<b>Poids</b>	
Net	15 kg env.

### Français



**Les bons gestes de mise au rebut de ce produit  
(Déchets d'équipements électriques  
et électroniques)**

*(Applicable dans les pays de l'Union Européenne et dans d'autres pays européens pratiquant le tri sélectif)*

Ce symbole sur le produit, ses accessoires ou sa documentation indique que ce produit, ni ses accessoires électroniques usagés (chargeur, casque audio, câble USB, etc.) ne peuvent être jetés avec les autres déchets ménagers. La mise au rebut incontrôlée des déchets présentant des risques environnementaux et de santé publique, veuillez séparer les produits et accessoires usagés des autres déchets. Vous favoriserez ainsi le recyclage de la matière qui les compose dans le cadre d'un développement durable.

Les particuliers sont invités à contacter le magasin leur ayant vendu le produit ou à se renseigner auprès des autorités locales pour connaître les procédures et les points de collecte de ces produits en vue de leur recyclage.

Les entreprises et professionnels sont invités à contacter leurs fournisseurs et à consulter les conditions de leur contrat de vente. Ce produit et ses accessoires ne peuvent être jetés avec les autres déchets professionnels et commerciaux.

## REMARQUE

REMARQUE

REMARQUE

QUELMICROONDES.COM

FRANÇAIS



DES QUESTIONS OU DES COMMENTAIRES?

PAYS	TÉLÉPHONE	OU SUR INTERNET
AUSTRIA	0810 - SAMSUNG (7267864, € 0.07/min)	<a href="http://www.samsung.com">www.samsung.com</a>
BELGIUM	02-201-24-18	<a href="http://www.samsung.com/be">www.samsung.com/be</a> (Dutch) <a href="http://www.samsung.com/be_fr">www.samsung.com/be_fr</a> (French)
DENMARK	70 70 19 70	
FINLAND	030 - 6227 515	
FRANCE	01 48 63 00 00	
GERMANY	01805 - SAMSUNG (726-7864 € 0,14/Min)	
ITALIA	800-SAMSUNG(726-7864)	
GREECE	80111-SAMSUNG (80111 7267864) from land line, local charge / 210 6897691 from mobile	<a href="http://www.samsung.com">www.samsung.com</a>
LUXEMBURG	261 03 7 10	
NETHERLANDS	0900-SAMSUNG (0900 7267864) (€ 0,10/Min)	
NORWAY	815-56 480	
PORTUGAL	80830-SAMSUNG(726-7864)	
SPAIN	902 - 1 - SAMSUNG (902 172 678)	
SWEDEN	0771 726 7864 (SAMSUNG)	
SWITZERLAND	0848 - SAMSUNG(7267864, CHF 0.08/min)	<a href="http://www.samsung.com/ch">www.samsung.com/ch</a> <a href="http://www.samsung.com/ch_fr">www.samsung.com/ch_fr</a> (French)
U.K	0330 SAMSUNG (7267864)	<a href="http://www.samsung.com">www.samsung.com</a>
IRE	0818 717100	

Code N° : DE68-03918A