













FMO190C
MICRO-ONDES GRIL INTÉGRABLE MEUBLE HAUT

Référence Couleur EAN
 FMO190C Inox anti-trace 3660382017828

CARACTÉRISTIQUES | 01

- ▶ Volume de la cavité : 17 L
- ▶ Dimensions de la cavité H x l x P :
195 x 280 x 275 mm
- ▶ Minuteur électronique 95 minutes
- ▶ 5 fonctions / 3 modes de cuisson :
 -  micro-ondes
 -  gril
 -  micro-ondes + gril
 -  décongélation en fonction du poids
 -  décongélation en fonction du temps
- ▶ 8 programmes automatiques en fonction du type d'aliment et de son poids :

- | | |
|--|--|
|  Réchauffage |  Pâtes |
|  Légumes |  Pommes-de-terre |
|  Poisson |  Pizza |
|  Viande |  Soupes |

- ▶ Puissance micro-ondes : 700 W
- ▶ Puissance du gril : 1000 W
- ▶ 5 niveaux de puissance micro-ondes
- ▶ 3 niveaux de puissance micro-ondes + gril
- ▶ Signal sonore fin de cuisson
- ▶ Cavité inox

ÉQUIPEMENT | 03

- ▶ Sécurité enfants : verrouillage des commandes
- ▶ Plateau tournant amovible en verre Ø 24,5 cm
- ▶ 1 grille à rôtir
- ▶ Horloge digitale
- ▶ Éclairage intérieur
- ▶ Livré avec cadre d'encastrement monté

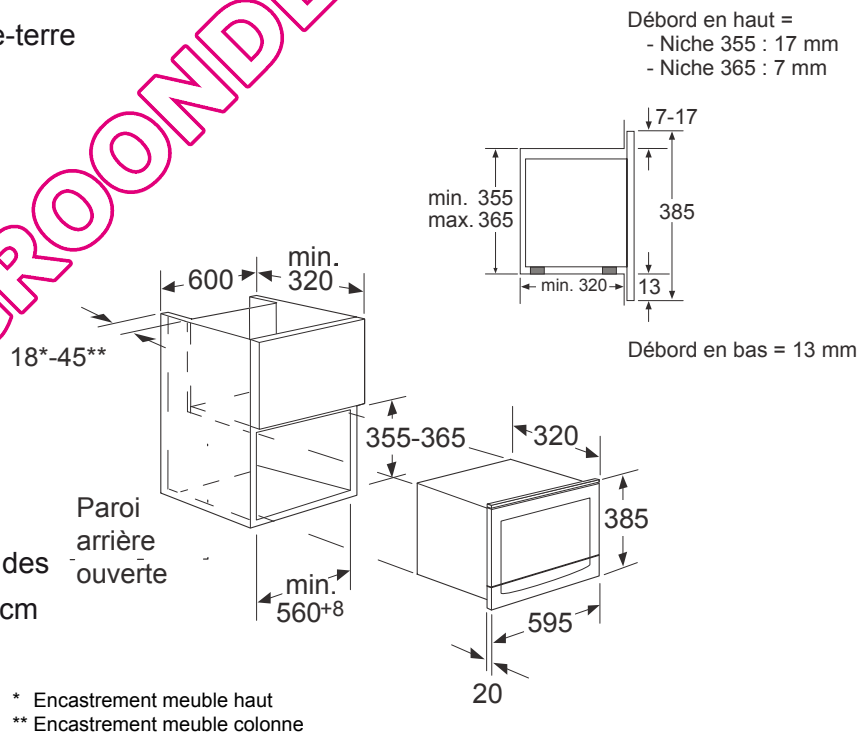

- ▶ Puissance électrique d'installation : 2150 W
- ▶ 16 A - 230 V - 50 Hz
- ▶ Longueur du cordon d'alimentation : 100 cm
- ▶ Avec prise

- ▶ Produit H x l x P : 382 x 595 x 316 mm
- ▶ Encastrement H x l x P : 355 x 560 x 320 mm
- ▶ Produit emballé H x l x P : 442 x 645 x 402 mm
- ▶ Poids net / brut : 13,1 / 14,5 kg

